



POWER FUEL DIGITAL

HIGH-POWER BLENDER

BRUKSANVISNING
BRUKSANVISNING
BETJENINGSVEJLEDNING
KÄYTTÖOHJE
OPERATING INSTRUCTIONS

BPFD-1680MB
BPFD-1680MW



LESEN SIE DIE ANLEITUNG VOR DEM
GEBRAUCH GRÜNDLICH DURCH

LEES VÓÓR GEBRUIK ALLE INSTRUCTIES

PRZED UŻYCIEM ZAPOZNAĆ SIĘ ZE
WSZYSTKIMI ZALECENIAMI

PRENEZ CONNAISSANCE DE TOUTES LES
INSTRUCTIONS AVANT UTILISATION

Deutsch

Nederlands

Polski

Français

Lesen Sie diese Gebrauchsanleitung vor Verwendung des Geräts gründlich durch und bewahren Sie sie auf.

<i>WICHTIGE SICHERHEITSHINWEISE</i>	5
Produktübersicht	8
Bedienfeld	9
Bedienung	10
Reinigung und Aufbewahrung	12
Wichtige Informationen	12
Technische Daten	13

WICHTIGE SICHERHEITSHINWEISE

- Prüfen Sie, dass die auf dem Typenschild angegebene elektrische Leistungsfähigkeit der Netzversorgung Ihres Haushalts entspricht.
- Wenn das Stromkabel beschädigt ist, muss es vom Hersteller, seiner Servicestelle oder ähnlich qualifizierten Personen ersetzt werden, um eine Gefährdung auszuschließen.
- Tauchen Sie das Basisteil des Geräts niemals in Wasser oder eine andere Flüssigkeit oder spülen Sie es unter fließendem Wasser, um die Gefahr von Kurzschluss oder elektrischem Schlag zu vermeiden. Wenn in das Basisteil Wasser eingedrungen ist, wenden Sie sich bitte an eine autorisierte Servicewerkstatt.
- Stecken Sie vorsichtig und sicher den Stecker des Geräts in eine Steckdose. Ein loser Stecker kann Überhitzung oder elektrischen Schlag verursachen.
- Lassen Sie das Gerät niemals unbeaufsichtigt.
- Halten Sie Hände und Utensilien außerhalb des Behälters, während der Motor läuft, um mögliche schwere Verletzungen und/oder Schäden zu vermeiden.
- Lassen Sie das Gerät niemals ohne Inhalt in der Mixerkanne laufen.
- Um ein Überlaufen zu verhindern, befüllen Sie die Mixerkanne nicht über die MAX-Linie.

- Setzen Sie das Gerät keinen Wärmequellen wie Heizkörpern oder direkter Sonneneinstrahlung durch ein Fenster aus. Legen Sie kein Tuch unter das Gerät, damit eine gute Lüftung gewährleistet ist.
- Dieses Gerät ist nur für die Verwendung im Haushalt vorgesehen.
- Verwenden Sie es immer mit eingesetztem Deckel. Bei der Verarbeitung von heißen Getränken befestigen Sie Deckel und Messbecher sorgfältig, um Verbrühen durch spritzende heiße Flüssigkeit zu verhindern.
- Das Gerät darf nicht von Kindern bedient werden. Das Gerät und das Kabel außerhalb der Reichweite von Kindern aufbewahren.
- Die Nutzung des Geräts durch Personen mit verminderten körperlichen, sensorischen oder geistigen Fähigkeiten bzw. ohne ausreichende Erfahrung und Wissen ist untersagt, sofern sie nicht beaufsichtigt werden, eine Einweisung zur sicheren Nutzung der Geräte erhalten haben und die damit verbundenen Gefahren verstanden haben.
- Das Gerät ist kein Spielzeug für Kinder.
- Schalten Sie das Gerät aus und trennen Sie es von der Netzversorgung, bevor Sie Zubehörteile austauschen oder bewegliche Teile anfassen.
- Trennen Sie das Gerät immer von der Stromversorgung, wenn es unbeaufsichtigt bleibt und bevor es montiert, demontiert oder gereinigt wird.

- Ziehen Sie den Stecker aus der Steckdose, wenn das Gerät nicht in Gebrauch ist, bevor Sie Teile anfassen oder abnehmen und vor dem Reinigen.
- Wenn der Motor überhitzt ist, wird das Temperaturüberwachungssystem ausgelöst und der Schalter des Motors ausgeschaltet. Schalten Sie das Gerät aus und lassen Sie den Motor abkühlen. Das Temperaturüberwachungssystem des Motors wird zurückgesetzt, wenn der Mixer 35 Minuten lang von der Steckdose getrennt ist.
- Seien Sie vorsichtig beim Umgang mit der Schneide – sie ist sehr scharf. Versuchen Sie nicht, die Schneidvorrichtung auseinanderzunehmen und drehende Teile zu berühren.
- Wartungen und Reparaturen sollten von einer autorisierten Servicewerkstatt durchgeführt werden. Versuchen Sie nicht, das Gerät zu öffnen, zu reparieren oder zu modifizieren.

PRODUKTÜBERSICHT

- ① Messbecher
- ② Deckel
- ③ Deckeldichtung
- ④ Mixerkanne
- ⑤ Schneidvorrichtung
- ⑥ Dichtungsring
- ⑦ Basisring für Kanne
- ⑧ Kupplungsverbindung
- ⑨ Untersetzer auf Kanne
- ⑩ Mikrohaupschalter
- ⑪ Deckplatte
- ⑫ Kannentypsensord
- ⑬ Mixerbasis
- ⑭ Bedienfeld
- ⑮ Kabel
- ⑯ Silikonfüße
- ⑰ Stampfer

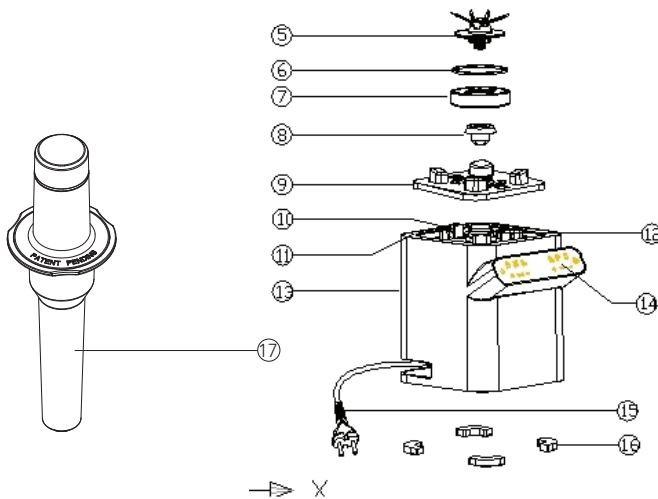
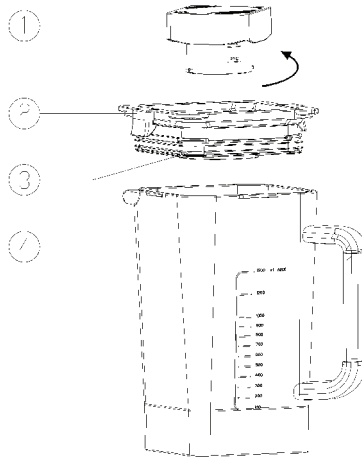





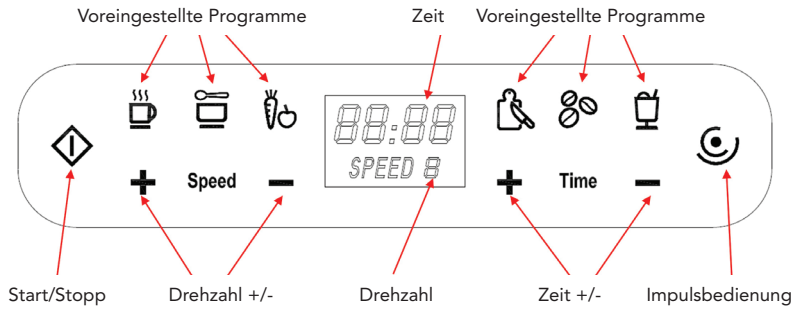















BEDIENFELD

Mixerkannenmodus



BEDIENUNG

- Am Basisteil des Mixers befindet sich ein Kannentypsensoren. Wenn die Mixerkanne auf die Basis gestellt wird, können alle Funktionen und Zeitschalter bedient werden. Wenn die Sportflasche auf die Basis gestellt wird, sind nur die Drehzahl- und Impulsfunktionen aktiv.
- Intelligente voreingestellte Programme für die Mixerkanne:
Drücken Sie auf die Taste . Das Gerät wechselt in den Standby-Modus. Wählen Sie auf dem Bedienfeld       eines der voreingestellten Programme, dann drücken Sie auf die Taste . Das Gerät führt automatisch das ausgewählte Programm aus. Nach Abschluss des Programms wechselt das Gerät automatisch in den Standby-Modus.
- Manuelle Regelung von Drehzahl und Zeit im Mixerkannenmodus:
Stellen Sie im Standby-Modus mit den Tasten **+** Time **-** und **+** Speed **-** die gewünschte Laufzeit (maximal 10 Minuten) und Drehzahl (1 bis 10) ein und drücken Sie danach auf die Taste . Das Gerät läuft mit der gewählten Drehzahl über die gewählte Laufzeit. Während der Motor läuft, können Sie durch Berühren der Taste  den Motor jederzeit anhalten. Das Gerät wechselt dann in den Standby-Modus.
- Start/Stopp-Taste:
Start/Stopp-Taste : Ein voreingestelltes Programm muss ausgewählt werden, dann drücken Sie auf die Taste , um das Gerät mit der entsprechenden Funktion zu starten. Wenn der Motor läuft, drücken Sie auf die Taste , um den Mixvorgang anzuhalten. Das Gerät wechselt dann in den Standby-Modus.
- Manuelle Impulse:
 aktiviert den Impulsmodus. Halten Sie die Taste dazu gedrückt. Der Motor hält an, wenn Sie die Taste loslassen. Wenn Sie die Taste gedrückt halten, läuft der Motor mit höchster Drehzahl. Nach dem Loslassen wechselt das Gerät zurück in den Standby-Modus.
- Energiesparmodus:
Wenn das Produkt im Standby-Modus für 3 Minuten nicht in Betrieb ist, wechselt es in den Energiesparmodus.
- Die 6 intelligenten, voreingestellten Programme für den Mixerkannenmodus

Symbol	Funktion	Programm
	Smoothies	Läuft 8 Sek. mit Drehzahl 10 und hält für 2 Sek. an. Wiederholt den Zyklus 3 Mal. Gesamtdauer: 30 Sekunden.
	Nüsse	Zuerst 5 Sek. mit Drehzahl 5. Dann 2 Sek. mit Drehzahl 8, Stopp für 1 Sek., Wiederholung dieses Zyklus 10 Mal. Gesamtdauer: 35 Sekunden.
	Hacken	5 Sek. mit Drehzahl 1, Stopp für 2 Sek., dann 5 Sek. mit Drehzahl 2, Stopp für 2 Sek., dann 46 Sek. mit Drehzahl 1. Gesamtdauer: 1 Minute.
	Gemüse	20 Sek. mit Drehzahl 10, Stopp für 2 Sek., 10 Sek. mit Drehzahl 6, Stopp für 2 Sek., 40 Sek. mit Drehzahl 10, Stopp für 2 Sek., 10 Sek. mit Drehzahl 6. Gesamtdauer: 1 Minute 26 Sekunden.
	Sauce	Läuft 2 Sek. mit Drehzahl 8 und hält für 1 Sek. an. Wiederholt den Zyklus 5 Mal. Dann erhöht sich die Drehzahl auf Drehzahl H und läuft für 45 Sek. Gesamtdauer: 1 Minute.
	Suppe	Beschleunigt in 7 Sek. auf Drehzahl 7. Danach wird innerhalb der nächsten 5 bis 10 Sek. auf Drehzahl 10 beschleunigt, die bis zum Ende des Mixvorgangs beibehalten wird. Gesamtdauer: 4 Minuten 20 Sekunden.

Messbecher, Deckel, Dichtungsring

- Setzen Sie den Messbecher auf den Deckel, indem Sie die beiden Zapfen auf die im Deckel angezeigte Position ausrichten und den Deckel drehen, um ihn in der unteren Position einzurasten. Dann drücken Sie den Deckel auf die Mixerkanne, um seine Position zu fixieren. Zum Öffnen ziehen Sie die Laschen am Deckel hoch.
- Die Deckeldichtung lässt sich zum Reinigen vom Deckel abnehmen.
- Die Schneidvorrichtung kann aus der Kanne herausgedreht werden. Drehen Sie die Schneidvorrichtung mit Hilfe des Lösewerkzeugs heraus. Zum Lösen drehen Sie gegen den Uhrzeigersinn, zum Befestigen mit dem Uhrzeigersinn. WICHTIG: Vor Gebrauch muss die Schneidvorrichtung sorgfältig angebracht werden.

REINIGUNG UND AUFBEWAHRUNG

- Ziehen Sie den Stecker des Geräts aus der Steckdose.
- Tauchen Sie das Basisteil oder Kabel niemals in Wasser oder andere Flüssigkeiten.
- Reinigen Sie die Oberfläche der Mixerkanne mit einem weichen Tuch oder Schwamm. Der Messbecher und der Dichtungsring können zur Reinigung abgenommen werden.
- Die Mixerkanne kann mit Wasser ausgespült werden. Zum Reinigen können Sie auch 2 Becher Wasser in die Mixerkanne füllen, den Deckel schließen und den Mixer dann im Impulsmodus bedienen. Danach schütten Sie das Wasser weg und trocknen die Mixerkanne mit einem weichen Tuch.
- Legen Sie die Mixerkanne nach der Reinigung zum Trocknen auf die Seite oder stellen Sie sie auf den Kopf.
- Säubern Sie das Basisteil mit einem weichen Tuch. Tauchen Sie es NIEMALS in Wasser oder andere Flüssigkeiten.
- Hinweis: Wenn die Mixerkanne in einer aufrechten Position steht, entfernen Sie bitte das zurückbleibende Wasser mit einem trockenen Tuch. Stellen Sie das Gerät nicht in die Nähe eines Wasch- oder Spülbeckens, um Wasserspritzer auf den unteren Teil der Kanne zu vermeiden. Dies könnte ein Rosten der Lagerung verursachen, was die Leistung des Mixers beeinträchtigen würde.

Achtung: Dieses Gerät ist nur für die Verwendung im Haushalt vorgesehen.

WICHTIGE INFORMATIONEN

- Wenn der Motor auf eine geringere Drehzahl heruntergezogen wird, da die Lebensmittel zu dick sind oder sich zu wenig Flüssigkeit in der Kanne befindet, und über einen längeren Zeitraum damit läuft, wird das Temperaturüberwachungssystem ausgelöst und der Motor angehalten. Schalten Sie in einem solchen Fall das Gerät aus und stellen Sie es an einen gut gelüfteten Ort, um die Motortemperatur für ca. 35 Minuten abkühlen zu lassen. Das System wird zurückgesetzt und der Mixer kann wieder verwendet werden.
- Schließen Sie während der Verwendung den Deckel dicht, um Verbrühen durch Spritzer von heißen Flüssigkeiten zu verhindern.
- Halten Sie Hände und Utensilien außerhalb des Behälters, während der Motor läuft, um mögliche schwere Verletzungen und/oder Schäden zu vermeiden.
- Wenn Sie heiße Getränke wie Sojamilch oder heiße Suppe zubereiten,

kontrollieren Sie, dass der Deckel fest auf der Kanne sitzt, um ein Herunterfallen zu verhindern. Es empfiehlt sich, den Mixvorgang mit einer niedrigen Drehzahleinstellung zu beginnen und die Drehzahl dann schrittweise zu erhöhen oder den Impulsmodus zu verwenden.

- Bei der Zubereitung von Saucen (z. B. Mandelsauce, Marmelade und Sesamsauce), Füllungen und Nüssen füllen Sie zwischen 2 und 3 Becher Zutaten ein. Die Menge sollte weder zu groß noch zu klein sein. Halten Sie die Mixdauer unter 2 Minuten, um Brandgeruch aufgrund von Überhitzung zu vermeiden. Zu viele Zutaten können zu Überlastung und Überhitzung des Motors führen. Warten Sie in diesem Fall, bis die Motortemperatur sinkt, bevor Sie den Mixvorgang fortführen.
- Bevor Sie harte Lebensmittel oder Eiswürfel einfüllen, geben Sie bitte Flüssigkeit und weiche Lebensmittel hinein.
- Wenn der Mixvorgang abgeschlossen ist, warten Sie bitte, bis die Schneidvorrichtung vollständig angehalten ist, bevor Sie die Mixerkanne abnehmen.
- Wenn Sie einen versengten Geruch vom Mixer wahrnehmen, unterbrechen Sie sofort den Mixvorgang. Dieser kann durch Abrieb des Gummikissens am Basisteil verursacht sein, wenn dieses nicht korrekt montiert ist.
- Wenn Sie zähe und klebrige Lebensmittel mit hoher Drehzahl mixen möchten, fangen Sie bitte mit einer niedrigen Drehzahl an. Wenn sich die Schneidvorrichtung nicht dreht, trennen Sie das Gerät vom Netz und rühren Sie die Mixerkanne mit einem Kochlöffel aus Gummi durch, um die in den Lebensmittel eingeschlossene Luft herauszudrücken. Dann schließen Sie den Deckel und schalten das Gerät wieder an, um den Vorgang fortzusetzen.
- Verwenden Sie das Gerät nicht länger als 10 Minuten am Stück.

TECHNISCHE SPEZIFIKATIONEN

Modell-Nr.	BPFD-1680MB, BPFD-1680MW
Spannung/Frequenz	220-240 V ~ 50-60 Hz
Nennleistung	1.680 W
Maße	(H) 430 mm (B) 205 mm (T) 174 mm
Nettogewicht	4,3 kg

GARANTIE

Wilfa gewährt ab dem Kaufdatum 5 Jahre Garantie auf dieses Produkt. Die Garantie deckt Fabrikationsmängel oder Defekte ab, die während der Garantiezeit auftreten. Ihr Kaufbeleg dient als Nachweis gegenüber dem Händler, wenn Sie Ihre Garantie in Anspruch nehmen.

Die Garantie gilt nur für Produkte, die für Privathaushalte gekauft und dort verwendet werden. Die Garantie gilt nicht, wenn das Produkt gewerblich verwendet wird. Die Garantie gilt nicht bei unsachgemäßer oder fahrlässiger Verwendung, Nichtbefolgung der Anleitungen von Wilfa oder falls das Gerät modifiziert oder eine nicht-autorisierte Reparatur daran vorgenommen wird. Die Garantie gilt auch nicht für normalen Verschleiß und Abnutzung des Produkt, fehlerhafte Verwendung, mangelhafte Pflege, Verwendung einer falschen elektrischen Spannung oder:

- Überlastung des Produkts
- Schäden am Glas/Tritan
- Teile, die normal abgenutzt sind

Diese Anleitung finden Sie auch auf unserer Website www.wilfa.com



Diese Kennzeichnung weist darauf hin, dass das Produkt EU-weit nicht über den Hausmüll entsorgt werden darf. Um mögliche Schäden für die Umwelt oder die menschliche Gesundheit durch unkontrollierte Abfallentsorgung zu vermeiden, recyceln Sie das Gerät verantwortungsvoll, um die nachhaltige Wiederverwendung von Materialressourcen zu fördern. Um Ihr Altgerät zurückzugeben, nutzen Sie bitte eines der Rückgabe- und Sammelsysteme oder wenden Sie sich an den Händler, bei dem das Produkt gekauft wurde. Dort kann das Produkt für ein umweltfreundliches Recycling übernommen werden.



AS WILFA
Nydalsveien 24
0484 Oslo
Norge

wilfa.com

Lees deze gebruiksaanwijzing zorgvuldig voordat u het product gebruikt en bewaar deze voor naslag.

<i>BELANGRIJKE VEILIGHEIDSINSTRUCTIES</i>	5
Productoverzicht	8
Bedieningspaneel.....	9
Werking	10
Reiniging en opslag	12
Belangrijke informatie	13
Technische specificaties	13

BELANGRIJKE VEILIGHEIDSINSTRUCTIES

- Controleer of het elektrisch vermogen dat op het typeplaatje staat overeenkomt met de stroomvoorziening voor uw huishouding.
- Als het snoer beschadigd is, dient dit te worden vervangen door de fabrikant, de servicetechnicus of soortgelijke gekwalificeerde personen, zodat gevaarlijke situaties worden voorkomen.
- De basis van dit apparaat nooit onderdompelen in water of enige andere vloeistof, noch onder de kraan afspoelen, zodat het risico op kortsluiting of een elektrische schok wordt voorkomen. Neem contact op met een geautoriseerde servicetechnicus als de basis van dit product water bevat.
- Steek de stekker van het apparaat op een juiste en veilige manier in het stopcontact. Een onjuist ingestoken stekker kan tot oververhitting of een elektrische schok leiden.
- Het apparaat nooit zonder toezicht achterlaten.
- Om ernstig letsel en/of schade te voorkomen, mag u uw handen en keukengerei nooit in de container steken wanneer de motor draait.
- Het apparaat nooit inschakelen zonder dat de blenderkan van inhoud is voorzien.
- Om morsen te voorkomen, dient de blenderkan nooit meer vloeistof te bevatten dan de markering MAX.

- Het apparaat niet blootstellen aan warmtebronnen, zoals een radiator of zon die door een raam naar binnen schijnt. Geen doek onder het apparaat plaatsen, zodat een goede ventilatie is gegarandeerd.
- Dit apparaat is uitsluitend ontwikkeld voor huishoudelijk gebruik.
- Alleen gebruiken met het deksel op het apparaat. Bij de bereiding van hete of warme dranken, altijd het deksel en de maatbeker goed en op de juiste plaats vastklemmen, zodat verbranding als gevolg van uitspattende hete vloeistof wordt voorkomen.
- Kinderen mogen dit apparaat niet gebruiken. Houd het apparaat en het snoer uit de buurt van kinderen.
- Het apparaat kan worden gebruikt door personen met een fysieke, zintuiglijke of geestelijke beperking en door mensen die een gebrek aan ervaring of kennis hebben op voorwaarde dat zij het apparaat onder toezicht gebruiken of instructies hebben gekregen over hoe zij het apparaat op veilige manier moeten gebruiken en de hieraan gerelateerde gevaren hebben begrepen.
- Kinderen dienen het apparaat niet als speelgoed te gebruiken.
- Schakel het apparaat uit en haal de stekker uit het stopcontact voordat u accessoires wisselt of u in de buurt komt van bewegende delen.

- Voordat het apparaat wordt gemonteerd, gedemonteerd of gereinigd, of zonder supervisie wordt achtergelaten, dient het te allen tijde van de stroomvoorziening te worden losgekoppeld.
- Haal de stekker uit het stopcontact als het apparaat niet in gebruik is, voordat u het apparaat inschakelt of onderdelen verwijdt en voordat u het apparaat reinigt.
- Als de motor oververhit is, zal het temperatuurbewakingssysteem in werking treden en de motor worden uitgeschakeld. Schakel het apparaat uit en laat de motor afkoelen. Het bewakingssysteem van de motortemperatuur zal worden gereset na 35 minuten nadat de stekker van de blender uit het stopcontact is gehaald.
- Het mes is erg scherp, wees voorzichtig bij het hanteren van het mes. Probeer nooit de meseenheden uit elkaar te halen en raak nooit draaiende onderdelen aan.
- Onderhoud dient door een geautoriseerde servicetechnicus te worden uitgevoerd. Probeer nooit het apparaat uit elkaar te halen, te repareren of aan te passen.

PRODUCTOVERZICHT

- ① Maatbeker
- ② Deksel
- ③ Afdichtring deksel
- ④ Blenderkan
- ⑤ Meseenheid
- ⑥ Afdichtring
- ⑦ Ring kanbasis
- ⑧ Koppelstuk
- ⑨ Onderstuk
- ⑩ Hoofdmicroschakelaar
- ⑪ Bovenste plaat
- ⑫ Sensor kantype
- ⑬ Basis van de blender
- ⑭ Bedieningspaneel
- ⑮ Snoer
- ⑯ Siliconenvoet
- ⑰ Staaf

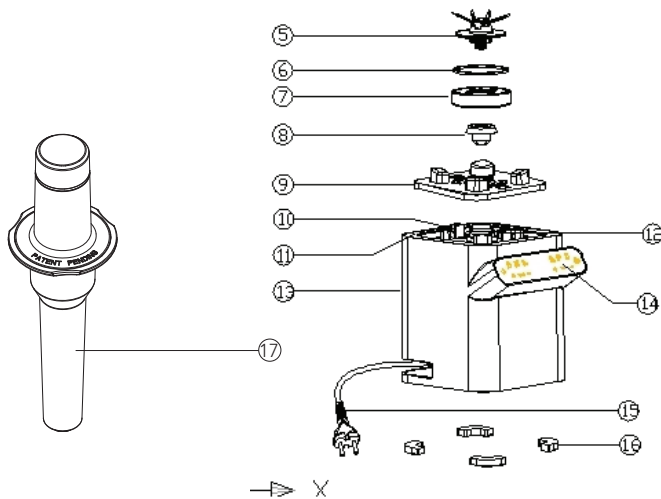
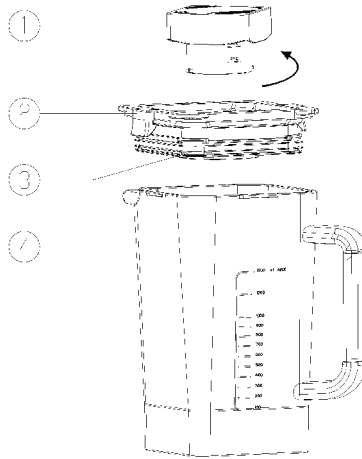





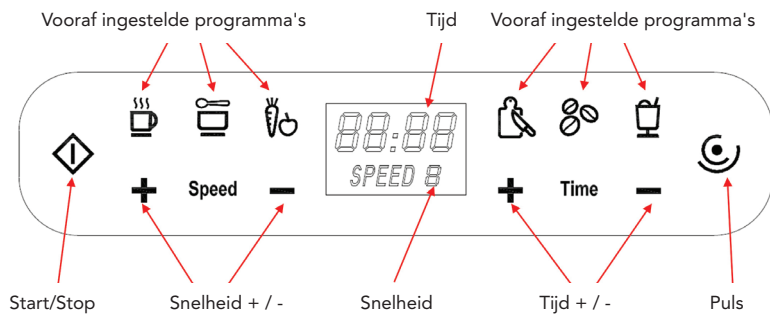















BEDIENINGSPANEEL

Blenderkanmodus



WERKING

- Op de basis van de blender is een sensor aangebracht waarmee het kantype wordt gedetecteerd. Als de blenderkan op de eenheid is geplaatst, kunnen alle functies en tijdregelaars worden geselecteerd. Als de sportfles op de eenheid is geplaatst, zijn alleen de functies Snelheid en Puls beschikbaar.
- Intelligente vooraf ingestelde programma's voor de blenderkanmodus: Door op de knop  te drukken, zal het apparaat in de modus Stand-by komen. Selecteer via het paneel       een van de vooraf ingestelde programma's, druk vervolgens op de knop , waarna het apparaat automatisch het geselecteerde programma zal inschakelen. Zodra het programma voltooid is, zal het apparaat automatisch in de modus Stand-by komen.
- Handmatige instelling van snelheid en tijd voor de modi van de blenderkan: Raak in de modus Stand-by de **+** **Time** **-** en **+** **Speed** **-** aan om de gewenste activeringstijd (maximaal 10 minuten) en snelheid (1 tot 10) te selecteren en druk vervolgens op , waarna het apparaat op basis van de geselecteerde snelheid en tijd zal werken. Druk tijdens het draaien van de motor op de knop  om op elk gewenst moment de motor te stoppen, waarna het apparaat zal terugkeren naar de modus Stand-by.
- Start / Stop - aanraakknop: De knop Start /Stop : selecteer eerst een vooraf ingesteld programma, druk vervolgens op de knop  om het apparaat met de corresponderende functie in te schakelen. Druk tijdens het draaien van de motor op de knop  om de werking te stoppen, waarna het apparaat in de modus Stand-by komt.
- Handmatige puls:  is de modus Puls. Deze wordt geactiveerd door de knop in te drukken en ingedrukt te houden. De motor zal stoppen als de vinger van de knop wordt gehaald. Indien ingedrukt, zal de motor op de hoogste snelheid draaien. Na het loslaten van de knop zal het apparaat terugkeren naar de modus Stand-by.
- Modus Energiebesparing: als het apparaat staat ingesteld in de modus Stand-by en gedurende 3 minuten niet wordt gebruikt, zal het apparaat de modus Energiebesparing inschakelen.
- De 6 intelligente vooraf ingestelde programma's voor de Blenderkanmodus

Pictogram	Functie	Programma
	Smoothies	Gedurende 8 sec. op Snelheid 10 laten draaien, vervolgens gedurende 2 sec. stoppen. De cyclus drie keer herhalen. Totale duur: 30 seconden.
	Noten	Eerst gedurende 5 sec. op Snelheid 5 laten draaien. Daarna gedurende 2 sec. op Snelheid 8 laten draaien, vervolgens gedurende 1 sec. stoppen. Deze cyclus 10 x herhalen. Totale duur: 35 seconden.
	Hakken	Gedurende 5 sec. op Snelheid 1 laten draaien, vervolgens gedurende 2 sec. stoppen. Daarna gedurende 5 sec. op Snelheid 2 laten draaien, gedurende 2 sec. stoppen, en vervolgens 46 sec. op Snelheid 1 laten draaien. Totale duur: 1 minuut.
	Groenten	Snelheid 10 gedurende 20 sec., 2 sec. stoppen, Snelheid 6 gedurende 10 sec., 2 sec. stoppen, Snelheid 10 gedurende 40 sec., 2 sec. stoppen, Snelheid 6 gedurende 10 sec. Totale duur: 1 minuut en 26 seconden.
	Saus	Gedurende 2 sec. op Snelheid 8 laten draaien en vervolgens gedurende 1 sec. stoppen. De cyclus vijf keer herhalen. Daarna de snelheid verhogen tot Snelheid H en gedurende 45 sec. laten draaien. Totale duur: 1 minuut.
	Soep	Binnen 7 sec. tot Snelheid 7 verhogen. Daarna binnen de volgende 5 - 10 sec. versnellen tot Snelheid 10 en deze snelheid aanhouden tot de werking eindigt. Totale duur: 4 minuten en 20 seconden.

Maatbeker, deksel, afdichtring

- Plaats de maatbeker in het deksel door de twee inkepingen uit te lijnen ten opzichte van de aangegeven positie in het deksel. Vervolgens de maatbeker draaien om deze in de onderste positie te vergrendelen. Druk daarna het deksel op de blenderkan in om het goed vast te zetten. Trek de kleppen van het deksel omhoog om het te openen.
- Voor een eenvoudige reiniging kan de afdichtring van het deksel worden verwijderd.
- De meseenheid kan van de kan worden verwijderd door te draaien. Gebruik de ontgrendelingstool om de meseenheid te draaien. Naar rechts draaien om de meseenheid te vergrendelen, naar links draaien om de meseenheid te ontgrendelen. **BELANGRIJK:** Vóór gebruik dient de meseenheid goed vergrendeld te zijn.

REINIGING EN OPSLAG

- De stekker van het apparaat uit het stopcontact halen.
- De basis van de eenheid of het snoer nooit onderdompelen in water of andere vloeistoffen.
- Het oppervlak van de blenderkan met een zachte doek of spons reinigen. De maatbeker en afdichtring kunnen worden verwijderd alvorens deze te reinigen.
- De blenderkan kan in water worden gespoeld. De blenderkan kan ook worden gereinigd door deze te vullen met 2 kopjes water, het deksel te sluiten en de blender in de modus Puls te laten draaien. Vervolgens het water uit de kan gieten en de kan vervolgens met een zachte doek drogen.
- Na reiniging de blenderkan op zijn kant of ondersteboven zetten om te drogen.
- De basis van de eenheid met een zachte doek reinigen. **NOOIT** in water of een andere vloeistof onderdompelen.
- Opmerking: Als de blenderkan ondersteboven wordt gezet, dient het resterende water met een droge doek verwijderd te worden. Plaats de kan niet in de buurt van de gootsteen om te voorkomen dat water op het onderste deel van de kan spat. Dit kan roestvorming op het lager veroorzaken, wat de prestatie van de blender nadelig kan beïnvloeden.

Let op: Dit apparaat is uitsluitend bestemd voor huishoudelijk gebruik.

BELANGRIJKE INFORMATIE

- Als de motor als gevolg van een te dikke massa tot een lage snelheid wordt vertraagd, of als er te weinig vloeistof in de kan aanwezig is en de blender gedurende langere tijd werkt, zal het temperatuurbewakingssysteem in werking treden en de motor worden uitgeschakeld. Schakel de blender in dat geval uit en laat deze gedurende ca. 35 minuten op een goed geventileerde plaats staan zodat de motor kan afkoelen. Het systeem zal worden gereset, waarna de blender weer kan worden gebruikt.
- Sluit het deksel goed zodat tijdens de werking geen verbranding kan optreden als gevolg van uitspattende hete vloeistoffen.
- Om ernstig letsel en/of schade te voorkomen, dient u uw handen en keukengerei nooit in de container te steken als de motor draait.

- Controleer vóór de bereiding of het deksel bij het bereiden van hete drank zoals sojamelk of hete soep, stevig op de kan werd bevestigd, zodat het niet kan vallen. Geadviseerd wordt om de werking eerst op een lage snelheid te starten en daarna de snelheid geleidelijk te verhogen, of de modus Puls te gebruiken.
- Tijdens bereiding van sausen (bijv. amandelsaus, jam- en sesamsaus), vullingen en noten de kan vullen met ca. 2 tot 3 kopjes met ingrediënten. De hoeveelheid dient niet te veel, noch te weinig te zijn. Zorg dat de mengtijd minder is dan 2 minuten, zodat een verbrande geur als gevolg van oververhitting wordt voorkomen. Een te grote hoeveelheid van de ingrediënten kan tot overbelasting en oververhitting van de motor leiden. Wacht in dat geval tot de temperatuur van de motor is gezakt voordat u het apparaat weer inschakelt.
- Eerst vloeistoffen en zachte ingrediënten toevoegen voordat u harde ingrediënten of ijsblokjes toevoegt.
- Als het proces gereed is, dient u te wachten met het afnemen van de blenderkan totdat de meseenheid volledig is gestopt.
- Als u een verschroeide geur van de blender detecteert, dient het apparaat direct uitgeschakeld te worden. Dit kan worden veroorzaakt door wrijving van de rubberen bescherming van de basis indien deze niet correct werd aangebracht.
- Bij het mengen van dikke en plakkerige ingrediënten op hoge snelheid dient het proces op lage snelheid gestart te worden. Als het proces geen draaibeweging genereert, dient het apparaat te worden losgekoppeld van de stroomvoorziening. Daarna met een rubberen spatel door de ingrediënten roeren, zodat de lucht uit het mengsel verdwijnt. Vervolgens het deksel plaatsen en het apparaat inschakelen om door te gaan met het mengproces.
- Nooit langer dan 10 minuten achtereen gebruiken.

TECHNISCHE SPECIFICATIES

Modelnr.	BPFD-1680MB, BPFD-1680MW
Voltage / Frequentie	220-240V ~ 50-60Hz
Nominaal vermogen	1680 W
Afmetingen	(H) 430 mm (B) 205 mm (D) 174 mm
Netto gewicht	4,3 kg

GARANTIE

Wilfa geeft 5 jaar garantie op dit product vanaf de dag van aankoop. De garantie dekt productiefouten of defecten die zich voordoen tijdens de garantieperiode. Uw aankoopbon is uw garantiebewijs voor de verkoper als u aanspraak maakt op uw garantie.

De garantie is uitsluitend geldig voor producten die voor huishoudelijke toepassing gekocht en gebruikt werden. De garantie is niet geldig als het product voor commerciële doeleinden wordt gebruikt. De garantie is niet geldig als het product onjuist of nalatig werd gebruikt, als de Wilfa-instructies niet zijn opgevolgd, als het apparaat is aangepast of een onbevoegde reparatie is uitgevoerd. De garantie is ook niet geldig voor normale slijtage van het product, verkeerd gebruik, gebrekkig onderhoud, gebruik van onjuiste elektrische spanning, of:

- Overbelasting van het product
- Schade aan het glas/tritan
- Onderdelen die aan normale slijtage onderhevig zijn

De gebruiksaanwijzing is ook beschikbaar op onze website wilfa.com.



Deze markering geeft aan dat dit product in de gehele EU niet bij het overige huishoudelijk afval weggegooid mag worden. Om mogelijke schade aan het milieu of voor de gezondheid van mensen als gevolg van ongecontroleerd afvalverwijdering te voorkomen, dient het product op een verantwoorde manier voor hergebruik aangeboden te worden om het hergebruik van materialen te stimuleren. Om uw gebruikte apparatuur in te leveren, maakt u gebruik van de plaatselijke inlever- en verzamel-systemen, of neemt u contact op met de winkel waar het product werd gekocht. Zij kunnen dit product voor het milieuverantwoord en veilig recyclen afvoeren.



AS WILFA
Nydalsveien 24
0484 Oslo
Norge

wilfa.com

Przed rozpoczęciem korzystania z urządzenia przeczytaj uważnie tę instrukcję obsługi i zachowaj ją na przyszłość.

<i>WAŻNE INSTRUKCJE DOTYCZĄCE BEZPIECZEŃSTWA.....</i>	<i>29</i>
Opis ogólny produktu	32
Panel kontrolny.....	33
Obsługa urządzenia.....	34
Czyszczenie i przechowywanie	36
Ważne informacje.....	36
Dane techniczne.....	37

WAŻNE INSTRUKCJE DOTYCZĄCE BEZPIECZEŃSTWA

- Przed pierwszym użyciem należy sprawdzić, czy wartości parametrów elektrycznych podane na tabliczce znamionowej urządzenia są zgodne z parametrami sieci elektrycznej w gospodarstwie domowym.
- Jeśli przewód zasilający zostanie uszkodzony, musi zostać wymieniony przez producenta, autoryzowany serwis lub osoby o podobnych kwalifikacjach, aby uniknąć zagrożenia.
- Nigdy nie zanurzaj głównego korpusu urządzenia w wodzie ani w innym płynie, ani nie wkładaj pod bieżącą wodę z kranu, aby nie spowodować zwarcia lub porażenia prądem elektrycznym. Jeśli do środka urządzenia dostanie się woda, skontaktuj się z przedstawicielem autoryzowanego serwisu.
- Zwracaj uwagę na prawidłowe podłączanie urządzenia do gniazdka sieci elektrycznej. Luźno włożona wtyczka może doprowadzić do przegrzania lub porażenia prądem elektrycznym.
- Nigdy nie zostawiaj urządzenia bez nadzoru.
- Trzymaj dłonie i przybory kuchenne z dala od urządzenia, kiedy silnik działa, aby nie odnieść poważnych obrażeń i/lub nie spowodować szkód.
- Nie uruchamiaj urządzenia z pustym dzbankiem.
- Aby zapobiec rozpryskiwaniu, nie napełniaj dzbanka blendera powyżej linii MAX.

- Nie narażaj urządzenia na bezpośrednie działanie gorąca np. z grzejnika lub promieni słonecznych padających przez szybę. Aby zapewnić dobrą wentylację, nie stawiaj urządzenia na ścierce kuchennej ani na innej tkaninie.
- To urządzenie jest przeznaczone wyłącznie do użytku domowego.
- Nigdy nie uruchamiaj bez założonej pokrywki. W przypadku miksowania gorących napojów, zwracaj uwagę na prawidłowe zamocowanie pokrywki i korka z miarką, aby nie doprowadzić do rozprysku gorącego płynu i poparzenia.
- To urządzenie nie powinno być używane przez dzieci. Przechowuj urządzenie wraz z przewodem poza zasięgiem dzieci.
- Urządzenie może być używane przez osoby z niepełnosprawnością fizyczną, sensoryczną i umysłową oraz brakiem doświadczenia i wiedzy, pod warunkiem zapewnienia nadzoru lub udzielenia instrukcji dotyczących korzystania z urządzenia w bezpieczny sposób oraz o ile taka osoba zdaje sobie sprawę z ewentualnych zagrożeń.
- Dzieci nie mogą używać urządzenia do zabawy.
- Przed zmianą akcesoriów lub wykonaniem czynności obsługowych dotyczących ruchomych części urządzenia należy wyłączyć urządzenie i odłączyć od źródła zasilania.
- Zawsze odłączaj urządzenie od źródła zasilania, jeśli pozostaje bez nadzoru, a także przed jego rozłożeniem, złożeniem i czyszczeniem.

- Kiedy urządzenie nie jest używane oraz przed demontażem/montażem części i przed czyszczeniem odłączaj przewód zasilający od gniazdka ściennego.
- W razie przegrzania silnika układ zabezpieczenia termicznego wyłączy silnik. W takim przypadku należy wyłączyć urządzenie i poczekać aż silnik ostygnie. Układ zabezpieczenia termicznego zresetuje się, jeśli blender będzie odłączony od zasilania przez co najmniej 35 minut.
- Ostrza są bardzo ostre — zachowaj ostrożność podczas czyszczenia. Nie próbuj demontować zespołu ostrzy ani dotykać żadnych ruchomych części.
- Wszelkie czynności serwisowe powinny być wykonywane tylko przez przedstawiciela autoryzowanego serwisu. Nie próbuj demontować, naprawiać ani modyfikować urządzenia.

OPIS OGÓLNY PRODUKTU

- ① Korek z miarką
- ② Pokrywa
- ③ Uszczelka pokrywki
- ④ Dzbanek blendera
- ⑤ Zespół ostrzy
- ⑥ Uszczelka
- ⑦ Pierścień podstawy dzbanka
- ⑧ Łącznik
- ⑨ Podkładka pod dzbanek
- ⑩ Główny mikrowyłącznik
- ⑪ Płyta górna
- ⑫ Czujnik typu dzbanka
- ⑬ Podstawa blendera
- ⑭ Panel sterowania
- ⑮ Przewód zasilania
- ⑯ Silikonowe nóżki
- ⑰ Popychacz

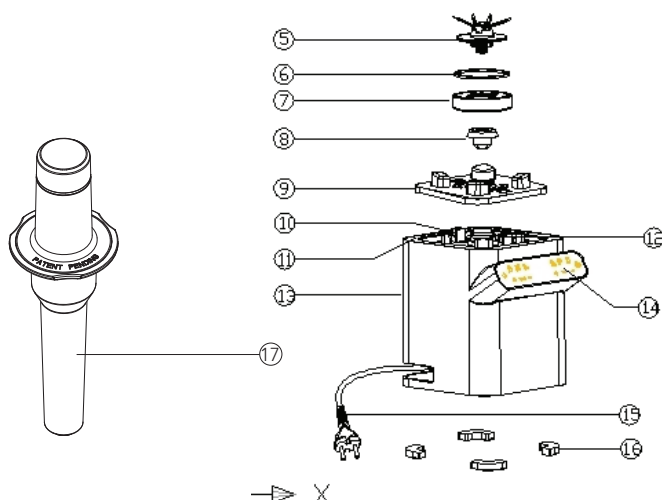
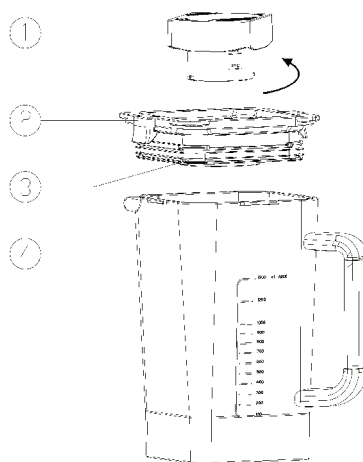





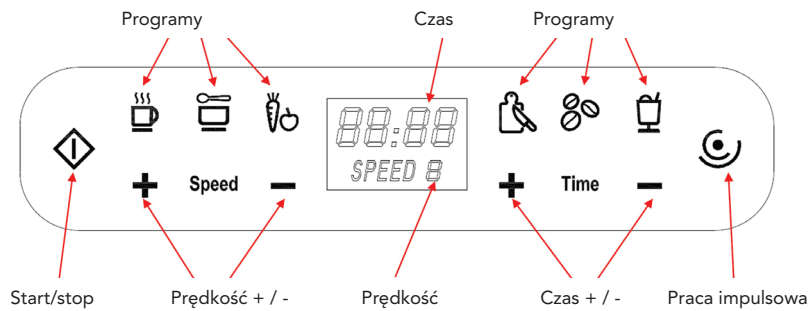















PANEL STEROWANIA

Tryb dzbanka blendera



OBSŁUGA

- W podstawie blendera znajduje się czujnik typu dzbanka. Po założeniu na korpus dzbanka blendera można wybierać wszystkie funkcje i ustawienia. Po założeniu butelki treningowej aktywne są tylko funkcje prędkości i pracy impulsowej.
- Tryb inteligentnych programów dla dzbanka blendera:
Naciśnij przycisk , urządzenie przełączy się w tryb czuwania, wybierz z panelu       dowolny program, następnie naciśnij przycisk , urządzenie uruchomi się w wybranym programie, po zakończeniu programu urządzenie przełączy się w tryb czuwania.
- Ręczne sterowanie prędkością i czasem w trybach dzbanka blendera:
W trybie czuwania dotknij **+** **Time** **-** i **+** **Speed** **-**, aby ustawić czas działania (maksymalnie 10 minut) i prędkość (od 1 do 10), następnie naciśnij przycisk , a urządzenie uruchomi się z ustawioną prędkością i będzie działać przez ustawiony czas. Podczas działania silnika dotknij przycisku , aby zatrzymać silnik, urządzenie przełączy się w tryb czuwania.
- Przycisk dotykowy Start/Stop:
Przycisk Start /Stop : należy wybrać program, następnie nacisnąć przycisk , aby włączyć urządzenie w wybranym programie. Kiedy silnik działa, naciśnij przycisk , aby zatrzymać działania, urządzenie przełączy się w tryb czuwania.
- Ręczna praca impulsowa:
 oznacza tryb pracy impulsowej; naciśnij i przytrzymaj, aby włączyć. Po zabraniu palca z przycisku silnik zatrzyma się. Po naciśnięciu silnik zacznie działać z największą prędkością. Po zwolnieniu urządzenie powróci do trybu czuwania.
- Tryb oszczędzania energii:
Kiedy urządzenie jest w trybie czuwania, po 3 minutach bezczynności przełączy się w tryb oszczędzania energii.
- 6 inteligentnych programów dla trybu dzbanka do blendowania

Ikona	Funkcja	Program
	Smoothie	Blendowanie z prędkością 10 przez 8 s i zatrzymanie na 2 s. Cykl powtarza się 3 razy. Łączny czas: 30 sekund.
	Orzechy	Pierwsze uruchomienie z prędkością 5 przez 5 s. Następnie blendowanie z prędkością 8 przez 2 s, zatrzymanie na 1 s; cykl powtarza się 10 razy. Łączny czas: 35 sekund.
	Siekanie	Blendowanie z prędkością 1 przez 5 s, zatrzymanie na 2 s, następnie blendowanie z prędkością 2 przez 5 s, zatrzymanie na 2 s, następnie blendowanie z prędkością 1 przez 46 s. Łączny czas: 1 minuta.
	Warzywa	Blendowanie z prędkością 10 przez 20 s, zatrzymanie na 2 s, blendowanie z prędkością 6 przez 10 s, zatrzymanie na 2 s, blendowanie z prędkością 10 przez 40 s, zatrzymanie na 2 s, blendowanie z prędkością 6 przez 10 s. Łączny czas: 1 minuta 26 sekund.
	Sos	Blendowanie z prędkością 8 przez 8 s, zatrzymanie na 2 s. Cykl powtarza się 5 razy. Następnie zwiększa prędkość do poziomu H i działa przez 45 s. Łączny czas: 1 minuta.
	Zupa	Stopniowo zwiększa prędkość do 7 w ciągu 7 s. Następnie przyspiesza do prędkości 10 w ciągu następnych 5–10 s i utrzymuje tę prędkość do końca działania. Łączny czas: 4 minuty 20 sekund.

Korek z miarką, pokrywka, uszczelka

- Włóż korek z miarką do pokrywki, wyrównując dwa wycięcia we wskazanym położeniu, przekręć, aby zablokować w dolnej pozycji. Następnie załóż pokrywkę na dzbanek blendera i dociśnij, aby ją zamocować. Aby otworzyć, pociągnij za klapki na pokrywce.
- Uszczelkę pokrywki można zdjąć z pokrywki w celu łatwego umycia.
- Zespół ostrzy można odłączyć od dzbanka, odkręcając go. Obróć zespół ostrzy z pomocą narzędzia do odłączania ostrzy. Obracanie zgodnie z ruchem wskazówek zegara — dokręcanie, obracanie przeciwnie do ruchu wskazówek zegara — odkręcanie. WAŻNE: Zespół ostrzy musi zostać mocno dokręcony przed użyciem.

CZYSZCZENIE I PRZECHOWYWANIE

- Odłącz urządzenie od gniazdka ściennego.
- Nie zanurzaj korpusu urządzenia ani przewodu zasilającego w wodzie ani w innych płynach.
- Myj dzbanek blendera miękką szmatką lub gąbką. Korek z miarką i uszczelkę można ściągnąć w celu umycia.
- Dzbaneq blendera można płukać wodą. Można go także umyć, nalewając 2 filiżanki wody do dzbanka i włączając w trybie impulsowym. Następnie należy wylać wodę i wysuszyć go miękką ściereczką.
- Po umyciu połóż dzbanek na boku lub do góry dnem, aby wyszechnąć.
- Przetrzyj korpus urządzenia miękką szmatką. NIGDY nie zanurzaj w wodzie ani w innym płynie.
- Uwaga: Jeśli dzbanek blendera zostanie położony w pozycji do góry dnem, usuń pozostałą wodę suchą szmatką. Nie zostawiaj do blisko zlewu, aby uniknąć wody przyskającej na dolną część dzbanka. To może powodować rdzewienie łożyska i niekorzystnie wpływać na działanie blendera.

Ostrożnie: Urządzenie jest przeznaczone wyłącznie do użytku domowego.

WAŻNE INFORMACJE

- Jeśli silnik zostanie spowolniony ze względu na zbyt twardą żywność lub zbyt małą ilość płynu w dzbanku i będzie działał w tych warunkach przez pewien czas, układ zabezpieczenia termicznego może wyłączyć silnik. W takiej sytuacji wyłącz blender i odstaw go w dobrze wentylowane miejsce na co najmniej 35 minut, aby silnik ostygł. Układ zresetuje się i można będzie nadal korzystać z blendera.
- Kiedy używasz blendera, pamiętaj o mocnym domknięciu pokrywy, aby uniknąć rozpryskiwania gorących płynów i możliwych poparzeń.
- Trzymaj dłonie i przybory kuchenne z dala od urządzenia, kiedy silnik działa, aby nie odnieść poważnych obrażeń i/lub nie spowodować szkód.
- Kiedy przyrządzasz gorące napoje, jak mleko sojowe lub gorącą zupę, sprawdź, czy pokrywka jest dobrze zamknięta, aby nie spadła z dzbanka podczas pracy. Zaleca się rozpoczęcie pracy z niskim ustawieniem prędkości, a następnie stopniowe zwiększanie prędkości lub skorzystanie z trybu pracy impulsowej.
- Podczas przygotowywania sosów (np. sosu z migdałów, dżemu i sosu

sezamowego), farszu i orzechów, wsypać od 2 do 3 filiżanek składników do dzbanka. Nie wsypuj zbyt dużo ani za mało składników. Podczas blendowania nie przekraczaj 2 minut pracy, aby uniknąć zapachu spalenizny na skutek przegrzania. Zbyt wiele składników może spowodować przeciążenie i przegrzanie silnika. W takim przypadku, przed ponownym włączeniem urządzenia odczekaj aż silnik ostygnie.

- Najpierw wlewaj płyny i wkładaj miękkie składniki, a dopiero potem twarde składniki lub kostki lodu.
- Po zakończeniu pracy nie zdejmuj dzbanka z korpusu, dopóki ostrza nie zatrzymają się całkowicie.
- Jeśli z blendera czuć będzie woń spalenizny, natychmiast zakończ pracę. Przyczyną może być ścieranie się gumowej podkładki na podstawie, jeśli nie została prawidłowo zamocowana.
- W celu zblendowania gęstych i kleistych składników z dużą prędkością, zaczynaj blendowanie od niskiej prędkości. Jeśli ostrza nie blendują składników, odłącz zasilanie i gumowym mieszadłem ręcznie zamieszaj zawartość dzbanka w celu wyprowadzenia pęcherzyków powietrza z blendowanej masy. Następnie zamknij pokrywkę i włącz urządzenie w celu kontynuowania procesu.
- Czas ciągłej pracy urządzenia nie powinien jednorazowo przekraczać 10 min.

DANE TECHNICZNE

Nr modelu	BPFD-1680MB, BPFD-1680MW
Napięcie / Częstotliwość	220–240 V ~50–60 Hz
Moc znamionowa	1680 W
Wymiary	(Wys.) 430 mm (Szer.) 205 mm (Głęb.) 174 mm
Masa netto	4,3 kg

GWARANCJA

Firma Wilfa udziela 5-letniej gwarancji na ten produkt od dnia zakupu. Gwarancja obejmuje wady produkcyjne lub wady powstałe w okresie gwarancyjnym. W przypadku roszczeń z tytułu gwarancji dowodem dla sprzedawcy jest paragon lub inny dokument potwierdzający zakup.

Gwarancja obejmuje wyłącznie produkty zakupione i używane na potrzeby indywidualnych gospodarstw domowych. Komercyjna eksploatacja produktu powoduje unieważnienie gwarancji. Gwarancja zostanie unieważniona w przypadku niewłaściwego używania produktu, niedbałości, postępowania niezgodnego z instrukcjami podanymi przez firmę Wilfa, a także w przypadku modyfikacji produktu lub jego nieautoryzowanej naprawy. Gwarancja nie obejmuje ponadto normalnego zużycia, użycia niezgodnego z przeznaczeniem, braku konserwacji, podłączenia do nieprawidłowego napięcia elektrycznego oraz:

- Przeciążeń produktu
- Uszkodzeń szkła
- Części, które zużywają się w wyniku normalnej eksploatacji

Instrukcja obsługi jest także dostępna na naszej stronie internetowej wilfa.com



Ten znak wskazuje, że w Unii Europejskiej to urządzenie nie może być wyrzucone wraz z odpadami komunalnymi. Aby zapobiec możliwemu skażeniu środowiska lub zagrożeniom dla zdrowia ludzi z uwagi na niekontrolowaną utylizację odpadów, należy odpowiedzialnie przekazać je do recyklingu w celu promocji zrównoważonej gospodarki zasobami materiałowymi w zakresie ponownego użycia. Aby pozbyć się urządzenia po okresie eksploatacji, należy przekazać je do właściwego punktu odbioru lub skontaktować się ze sprzedawcą, od którego kupiono produkt. Sprzedawca może przekazać taki produkt do bezpiecznego dla środowiska zakładu recyklingu.



AS WILFA
Nydalsveien 24
0484 Oslo
Norge

wilfa.com

Lire intégralement la notice et la conserver pour consultation ultérieure.

<i>INSTRUCTIONS DE SÉCURITÉ IMPORTANTES</i>	41
Aperçu du produit.....	44
Panneau de commande	45
Fonctionnement	46
Nettoyage et stockage	48
Informations importantes.....	48
Spécifications techniques.....	49

CONSIGNES DE SÉCURITÉ IMPORTANTES

- Vérifier que la puissance électrique indiquée sur la plaque signalétique correspond à l'alimentation électrique de votre foyer.
- Si le cordon d'alimentation est endommagé, le faire remplacer par le fabricant, un technicien de service ou une autre personne de compétences similaires pour éviter tout danger.
- Ne jamais immerger la base de l'appareil dans l'eau ou tout autre liquide, ne pas la rincer à l'eau courante afin d'éviter tout risque de court-circuit ou de choc électrique. Si de l'eau pénètre dans la base de l'appareil, contacter l'agent de service autorisé.
- Brancher l'appareil à la prise murale correctement et de manière sécurisée. Une prise mal branchée peut entraîner une surchauffe ou un choc électrique.
- Ne jamais laisser l'appareil sans surveillance.
- Ne pas introduire les mains ou des ustensiles dans le réservoir tant que le moteur tourne de manière à éviter le risque de blessures graves ou de dommages.
- Ne pas faire fonctionner l'appareil lorsque le bol du mixeur est vide.
- Pour prévenir tout déversement, ne pas introduire de liquide dans le bol du mixeur au-delà de la ligne MAX.

- Ne pas exposer l'appareil à une source de chaleur comme un radiateur ou le soleil à travers une vitre. Afin d'assurer une bonne ventilation, ne pas placer de chiffon sous l'appareil.
- Ce produit est réservé à un usage ménager.
- Toujours faire fonctionner avec le couvercle en place. Lors du mixage de boissons chaudes, s'assurer que le couvercle et le gobelet gradué sont en place pour éviter toute brûlure en cas de projection de liquides chauds.
- Cet appareil n'est pas destiné à être utilisé par des enfants. Maintenir l'appareil et son cordon hors de portée des enfants.
- Cet appareil peut être utilisé par des personnes en situation de handicap physique, mental ou sensoriel, ou encore manquant de connaissances et d'expérience, si elles sont surveillées ou ont reçu des instructions sur l'utilisation sûre de la machine, et si elles ont conscience des risques inhérents.
- Interdiction aux enfants de jouer avec l'appareil.
- Éteindre et débrancher l'appareil avant tout changement d'accessoires, ou à l'approche de pièces mobiles.
- Toujours débrancher l'appareil du secteur s'il doit rester sans surveillance, et avant tout assemblage, désassemblage et nettoyage.
- Débrancher le cordon d'alimentation de la prise murale quand l'appareil n'est pas utilisé, avant d'ajouter ou de retirer des pièces, et avant le nettoyage.

- Si le moteur surchauffe, le système de contrôle de la température se déclenche et arrête le moteur. Éteindre l'appareil et laisser le moteur refroidir. Le système de contrôle de la température du moteur se réinitialise après le débranchement du mixeur de la prise murale pendant 35 minutes.
- La lame est très tranchante, il convient alors de la manipuler avec précaution. Ne pas tenter de démonter le bloc de lames ni toucher les pièces rotatives.
- Toute opération d'entretien doit être effectuée par un représentant de l'entretien agréé. Ne pas tenter de démonter, réparer ou modifier l'appareil.

APERÇU DU PRODUIT

- ① Gobelet gradué
- ② Couvercle
- ③ Joint d'étanchéité du couvercle
- ④ Bol du mixeur
- ⑤ Bloc de lames
- ⑥ Joint d'étanchéité
- ⑦ Bague de base du bol
- ⑧ Raccord
- ⑨ Plaque d'assise du bol
- ⑩ Micro commutateur principal
- ⑪ Plaque supérieure
- ⑫ Capteur du type de bol
- ⑬ Base du mixeur
- ⑭ Panneau de commande
- ⑮ Cordon d'alimentation
- ⑯ Pieds en silicone
- ⑰ Bouchon inviolable

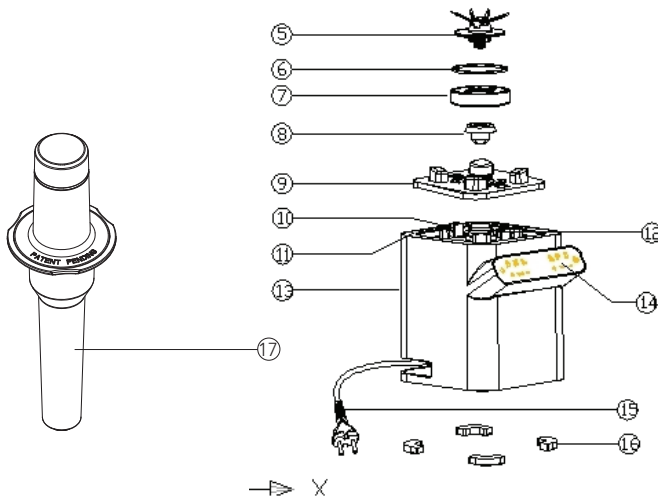
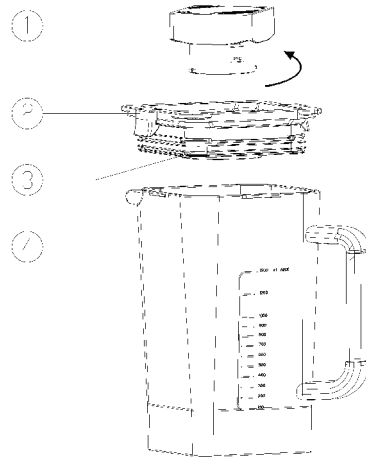





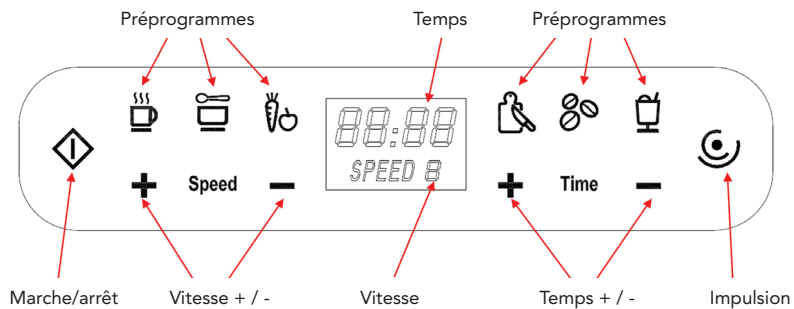















PANNEAU DE COMMANDE

Mode Bol du mixeur



FONCTIONNEMENT

- La base du mixeur dispose d'un capteur qui détecte le type de bol. Quand le bol du mixeur est placé sur l'unité, l'ensemble des fonctions et commandes de temps peuvent être sélectionnées. Quand une Bouteille de sport est placée sur l'unité, seules les fonctions Vitesse et Impulsion sont disponibles.
- Mode de préprogrammes intelligents du bol du mixeur : Appuyer sur la touche  ; le produit passe en mode Veille. Sélectionner dans le panneau       l'un quelconque des préprogrammes, puis appuyer sur la touche  ; le programme sélectionné est automatiquement lancé. Au terme du programme, le produit repasse automatiquement en mode Veille.
- Commande manuelle de la Vitesse et de la durée les modes du bol du mixeur : En mode Veille, appuyer sur **+** Time **-** et **+** Speed **-** pour sélectionner la durée de fonctionnement souhaitée (au maximum 10 minutes) et la vitesse (de 1 à 10), puis appuyer sur la touche . Le produit fonctionnera à la vitesse et pendant la durée sélectionnées. Quand le moteur est en marche, appuyer sur la touche  pour arrêter le moteur à tout moment. Le produit retourne alors en mode Veille.
- Bouton tactile marche/arrêt : Touche marche/arrêt  : sélectionner un préprogramme, puis appuyer sur la touche  pour activer le mixeur avec le programme correspondant. Alors que le moteur est en marche, appuyer sur la touche  pour arrêter le mixeur qui passe alors en mode Veille.
- Impulsion manuelle :  il s'agit du mode Impulsion. Appuyer sur le bouton et le maintenir enfoncé pour l'activer. Le moteur s'arrête dès que l'utilisateur relâche le bouton. Quand le bouton est appuyé, le moteur fonctionne à plein régime. Lorsque le bouton est relâché, le mixeur passe en mode Veille.
- Mode Économie d'énergie : quand le mixeur est en mode Veille et ne fonctionne pas pendant 3 minutes, il passe en mode Économie d'énergie.
- Les 6 préprogrammes intelligents pour le mode de bol du mixeur

Icône	Fonction	Programme
	Smoothies	Faire fonctionner à la vitesse 10 pendant 8 s, puis arrêter pendant 2 s. Répéter le cycle trois fois. Durée totale : 30 secondes.
	Noix	Commencer par faire fonctionner à la vitesse 5 pendant 5 s. Puis, faire fonctionner à la vitesse 8 pendant 2 s, arrêter pendant 1 s et répéter ce cycle 10 fois. Durée totale : 35 secondes.
	Hachage	Faire fonctionner à la vitesse 1 pendant 5 s, arrêter pendant 2 s, puis faire fonctionner à la vitesse 2 pendant 5 s, arrêter pendant 2 s, puis faire fonctionner à la vitesse 1 pendant 46 s. Durée totale : 1 minute.
	Légumes	Vitesse 10 pendant 20 s, arrêter 2 s, vitesse 6 pendant 10 s, arrêter 2 s, vitesse 10 pendant 40 s, arrêter 2 s, vitesse 6 pendant 10 s. Durée totale : 1 minute 26 secondes.
	Sauce	Faire fonctionner à la vitesse 8 pendant 2 s, puis arrêter pendant 1 s. Répéter le cycle cinq fois. Augmenter la vitesse jusqu'à la vitesse H et faire fonctionner pendant 45 s. Durée totale : 1 minute.
	Soupe	Passer à la vitesse 7 en l'espace de 7 s. Puis, augmenter à la vitesse 10 dans les 5 à 10 s qui suivent, puis maintenir cette vitesse jusqu'à la fin. Durée totale : 4 minutes 20 secondes.

Gobelet gradué, couvercle, joint d'étanchéité

- Insérer le gobelet gradué dans le couvercle en alignant les deux languettes à la position indiquée dans le couvercle et tourner pour verrouiller à la position inférieure. Mettre ensuite le couvercle en place sur le bol du mixeur pour l'installer dans la bonne position. Pour ouvrir, tirer les rebords du couvercle.
- Le joint d'étanchéité est amovible du couvercle pour en faciliter le nettoyage.
- Pour séparer le bloc de lames du bol, le faire tourner. Faire ensuite tourner le bloc de lames en utilisant l'outil de libération des lames. Tourner dans le sens horaire pour serrer et dans le sens antihoraire pour desserrer.
IMPORTANT : Le bloc de lames doit être correctement fixé avant usage.

NETTOYAGE ET STOCKAGE

- Débrancher l'appareil de la prise murale.
- Ne pas immerger la base de l'appareil ou le cordon d'alimentation dans de l'eau ou d'autres liquides.
- Nettoyer la surface du bol du mixeur à l'aide d'un chiffon doux ou d'une éponge. Le gobelet gradué et le joint d'étanchéité peuvent être démontés pour être nettoyés.
- Le bol du mixeur peut être rincé à l'eau. Il peut également être nettoyé en versant deux gobelets d'eau dans le bol du mixeur, puis en fermant le couvercle et faisant ensuite fonctionner le mixeur en mode Impulsion. Vider ensuite l'eau et sécher le bol à l'aide d'un chiffon doux.
- Après le nettoyage, placer le bol du mixeur sur le côté ou à l'envers pour le faire sécher.
- Nettoyer la base avec un chiffon doux. Ne JAMAIS plonger dans de l'eau ou dans d'autres liquides.
- Remarque : Si le bol du mixeur est mis à l'envers, éliminer toute trace d'eau à l'aide d'un chiffon doux. Ne pas le laisser près de l'évier afin d'éviter que des éclaboussures n'atteignent la partie inférieure du bol. Cela pourrait entraîner la rouille du support et nuire aux performances du mixeur.

Avertissement : Le produit est réservé à un usage domestique.

INFORMATIONS IMPORTANTES

- Si le moteur est ralenti parce que les aliments sont trop épais ou qu'il y a trop peu de liquide dans le bol, et qu'il fonctionne pendant une période prolongée, le système de contrôle de la température se déclenche et arrête le moteur. Dans ce cas, arrêter l'appareil et placer le mixeur dans un endroit bien aéré pour laisser refroidir le moteur pendant environ 35 minutes. Le système se réinitialise et le mixeur peut à nouveau être utilisé.
- Pendant que l'appareil est en marche, bien fermer le couvercle pour éviter toute brûlure en cas de projection de liquides chauds.
- Ne pas introduire les mains ou des ustensiles dans le réservoir tant que le moteur tourne de manière à éviter le risque de blessures graves ou de dommages.
- Pour préparer des boissons chaudes comme du lait de soja ou une soupe, vérifier que le couvercle est bien serré sur le bol afin d'éviter qu'il ne tombe. Il est conseillé de démarrer à petite vitesse, puis d'augmenter la vitesse peu à peu, ou d'utiliser le mode Impulsion.

- Pour préparer des sauces (par exemple, crème aux amandes, confiture et sauce au sésame), des farces et des noix, introduire 2 et 3 gobelets d'ingrédients. La quantité ne doit jamais être ni excessive ni insuffisante. Ne pas mixer pendant plus de 2 minutes pour éviter toute odeur de brûlé due au fait d'une surchauffe. Une quantité excessive d'ingrédients peut entraîner une surcharge et la surchauffe du moteur. Dans ce cas, attendre jusqu'à ce que la température redescende avant de faire fonctionner l'appareil de nouveau.
- Commencer par mettre des aliments liquides et mous avant d'ajouter des aliments durs ou des glaçons.
- Une fois l'opération terminée, attendre que le bloc de lames soit parfaitement arrêté avant de retirer le bol du mixeur.
- En présence d'une odeur de brûlé, arrêter immédiatement l'appareil. Cela peut venir de l'abrasion de la base du coussin en caoutchouc lorsque le montage est incorrect.
- Pour mixer des aliments épais et collants à grande vitesse, commencer l'opération à petite vitesse. Si l'appareil tourne toujours au ralenti, débrancher l'alimentation et mélanger le contenu du bol du mixeur à l'aide d'une spatule en caoutchouc pour libérer l'air piégé dans les aliments. Fermer ensuite le couvercle et mettre l'appareil sous tension pour reprendre le fonctionnement.
- Ne pas laisser l'appareil fonctionner pendant plus de 10 minutes en continu.

CARACTÉRISTIQUES TECHNIQUES

Réf. modèle	BPFD-1680MB, BPFD-1680MW
Tension / Fréquence	220-240 V ~ 50-60 Hz
Puissance nominale	1 680 W
Dimensions	(H) 430 mm (l) 205 mm (P) 174 mm
Poids net	4,3 kg

GARANTIE

Wilfa accorde une garantie de 5 ans sur ce produit à compter de la date d'achat. La garantie couvre les défauts de production ou les anomalies survenant durant la période de garantie. Le reçu d'achat sert de preuve à montrer au détaillant pour tout recours garantie.

La garantie n'est valide que sur les produits achetés et utilisés pour un usage domestique. Elle n'est pas valide en cas d'utilisation commerciale du produit. La garantie ne s'applique pas en cas de mauvaise utilisation du produit, de négligence, de non-respect des consignes de Wilfa, de modification ou de réparation non autorisée. La garantie ne s'applique pas non plus en cas d'usure naturelle du produit, de mauvaise utilisation, de défaut d'entretien ou de mise sous tension erronée ou en cas de :

- Surcharge du produit
- Dommages survenus sur le verre
- Pièces concernées par une usure naturelle

Cette notice d'utilisation est également disponible sur notre site Web : wilfa.com



Ce marquage indique que l'élimination de ce produit avec les déchets ménagers est proscrite dans toute l'Union européenne. Pour éviter tout dommage de l'environnement ou risque sur la santé de l'Homme dû à une élimination des déchets inadéquate, recycler en toute responsabilité pour encourager la réutilisation durable des ressources matérielles. Pour retourner le dispositif usagé, recourir aux systèmes de recueil et retour ou faire appel au fournisseur du produit. Ils pourront reprendre le produit pour un recyclage sécurisé environnemental.



AS WILFA
Nydalsveien 24
0484 Oslo
Norge

wilfa.com



BEYOND EXPECTATIONS

BPFD-1680MB, BPFD-1680MW_20_04_B

AS WILFA
Nydalsveien 24
0484 Oslo
Norway
wilfa.com

