

wilfa



# JUICEMASTER FRESH

SLOW JUICER SJ1B-500, SJ1W-500

- 
- EN · Instruction manual
  - NO · Bruksanvisning
  - SE · Bruksanvisning
  - DK · Betjeningsvejledning
  - FI · Käyttöohje
  - DE · Anleitung



READ ALL INSTRUCTIONS BEFORE USE

EN

LES ALLE ANVISNINGER FØR BRUK

NO

LÄS IGENOM ALLA INSTRUKTIONER INNAN PRODUKTEN ANVÄNDS

SE

LÆS ALLE VEJLEDNINGER INDEN BRUG

DK

LUE OHJEET HUOLELLISESTI ENNEN KÄYTTÖÄ

FI

LESEN SIE DIE ANLEITUNG VOR DEM GEBRAUCH GRÜNDLICH DURCH

DE

EN



## CONTENTS

---

- 4 IMPORTANT SAFETY INSTRUCTIONS
- 6 PRODUCT OVERVIEW
- 7 BEFORE FIRST USE
- 7 ASSEMBLING AND HOW TO USE
- 9 SUGGESTION GRADES FOR NORMAL FRUITS
- 10 DISASSEMBLY AND CLEANING
- 11 TIPS AND TRICKS
- 11 TROUBLESHOOTING
- 12 GUARANTEE
- 13 PRODUCT SPECIFICATIONS
- 13 SUPPORT AND SPARE PARTS
- 13 RECYCLABILITY

EN

## IMPORTANT SAFETY INSTRUCTIONS

- Read this instruction manual thoroughly before use and save it for future reference. It is also available at our website; **wilfa.com**.
- This appliance shall not be used by children. Keep the appliance and its cord out of reach of children. Appliances can be used by persons with reduced physical, sensory, or mental capabilities or lack of experience and knowledge if they have been given supervision or instruction concerning use of the appliance in a safe way and if they understand the hazards involved. Children shall not play with the appliance.
- Switch off the appliance and disconnect from supply before changing accessories or approaching parts that move in use.
- Always disconnect the appliance from the supply if it is left unattended and before assembling, disassembling or cleaning.
- This product is intended for indoor, non-industrial, non-commercial, household use only.
- Always unplug the appliance after use and before cleaning.

- If the supply cord is damaged, it must be replaced by the manufacturer, its service agent or similarly qualified persons in order to avoid a hazard.
- Place the appliance on a flat and stable surface. Avoid contacting moving parts.
- The use of attachments not recommended or sold by the manufacturer may cause fire, electric shock, or injury.
- Do not let power cord hang over edge of table or counter.
- Do not put your fingers or other objects into the juicer while it is in operation, if food becomes lodged in opening, use food pusher or another piece of fruit or vegetable to push it down. When this method is not possible, turn the motor off and disassemble juicer to remove the remaining food.
- Always make sure juicer locking clip is locked in position while juicer is in operation.
- Do not operate the machine for more than 20 minutes at a time. Do not operate the appliance when the drum is empty.

EN

PRODUCT OVERVIEW

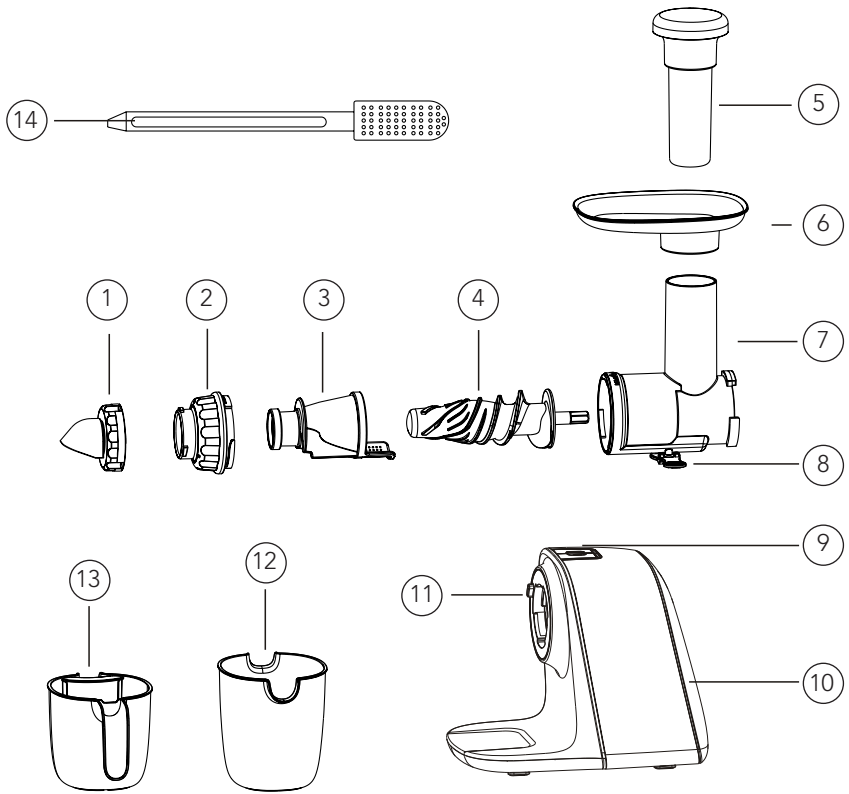

- 1. Adjustable Ring
- 2. Drum Cap
- 3. Juice Strainer
- 4. Screw
- 5. Pusher
- 6. Food tray
- 7. Drum
- 8. Juice outlet/ Drip-stop

- 9. Power/Reverse Button
- 10. Main Body
- 11. Lock
- 12. Pulp Cup
- 13. Juice Cup
- 14. Cleaning Brush

## BEFORE FIRST USE

- Remove all packaging.
- Keep the packaging away from children.
- Disassemble the juicer (see disassembly and cleaning).
- Wash all removable parts thoroughly.
- Do not wash the main body.

## ASSEMBLING AND HOW TO USE

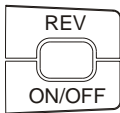

**On/off button:** The appliance starts to work when you press the on/off button and will stop automatically after 20 minutes. If you need to stop the appliance earlier, simply press the button again.

**Reverse button:** Press and hold this button and the screw will turn in the opposite direction.



**Lock:** Press in the lock button, turn the drum and pull it from the main body.

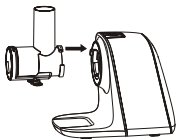

Place the drum up against the main body in unlocked position.



Connect the drum to the main body by turning it until you hear a click sound.

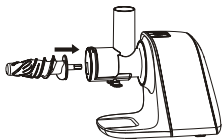

Insert the screw axle into the hole in the main body and push it all the way in.

EN

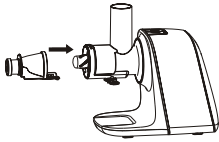

Insert the juice strainer into the groove on the drum and push it all the way in.

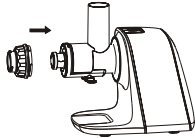

Screw the drum cap onto the drum counterclockwise and until tight.

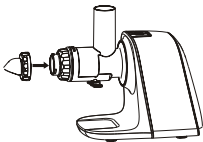

Screw the adjustable ring onto the drum cap until tight. The adjustable ring has settings from 1-5, where 1 is suited for soft ingredients, and 5 is suited for hard ingredients.

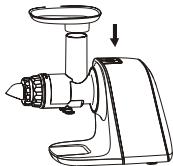

Place the food tray securely to the drum.  
Note: Food tray will make it more convenient when feeding food into the drum, especially for small food such as grapes.

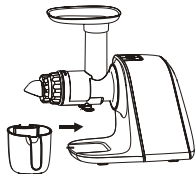

Place the juice cup into the groove that on the main body.

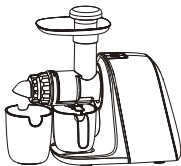

Place the pulp cup under the pulp outlet, next to the juice cup.

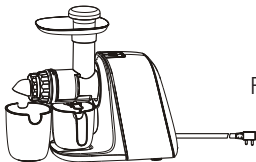

Plug in the power cord.

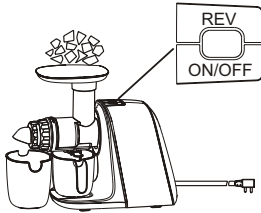

Wash the fruit and cut into pieces that can be placed in the food tray.  
You can use apple, pear, melon, grape- fruit, celery, carrot, spinach, etc.

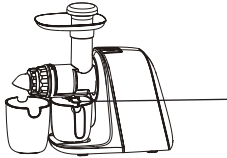

**Reminder:**

\*Open the juice drip-stop cover before juicing

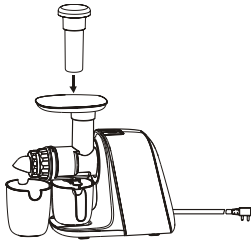

Put the fruit/vegetables into the drum and push them carefully using the pusher. Preferably, you should add soft fruits (such as tomato, strawberry and orange) first, and hard fruits and vegetables (such as celery and carrot) later. Remember to set the adjustable ring to the correct setting, depending on the hardness of the ingredients. The settings go from 1 to 5, and 1 is suited for soft ingredients, and 5 is suited for hard ingredients.

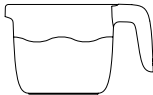

When you are finished, turn off and unplug the machine. Take the juice container from the outlet, and enjoy the fresh juice.

## SUGGESTION GRADES FOR NORMAL FRUITS

**Soft:** Orange, Watermelon (setting **1-2**)

**Medium:** Apple, Cucumber, Spinach (setting **2-4**)

**Hard:** Beet, Celery, Carrot (setting **4-5**)

**CAUTION:**

- When juicing softer food such as grapes, tomatoes and tangerines do not assemble the adjustable ring to avoid jam from the pulp outlet.
- While the juicer can extract juice from unpeeled fruits and vegetables, we recommend you thoroughly wash and peel your fresh ingredients to remove accumulated chemicals. Alternatively use organic produce.
- Cut fruits or vegetables into small pieces (about 3 to 4 cm) so that juice may be extracted more thoroughly.

## DISASSEMBLY AND CLEANING

- Do not place parts or accessories in a dishwasher.
- Do not immerse main body in water or any other liquid, nor rinse it under tap. Wipe the body with a clean, damp cloth.
- Always wash the drum set immediately after each use.
- Remaining pulp can dry up and stick to the juice strainer. It makes difficult to disassemble or wash. Therefore you should wash as soon as possible after use.

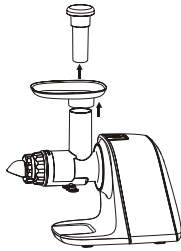

Remove the pusher and food tray.

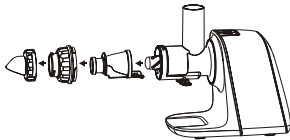

Twist to remove adjustable ring and drum cap from the drum, before removing juice strainer.

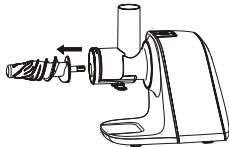

Remove the screw.

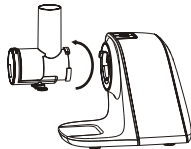

Press the lock button, twist the drum clockwise, and remove the drum.



Clean the removable parts carefully. Use the brush to clean juice strainer.



## TIPS AND TRICKS

You can use the fruit/vegetable pulp as an ingredient in dishes such as pies, muffins, bread and omelets.

Fruits that are rich in starch, such as banana, avocado, papaya, and mango, will not provide as much juice and should be used in combination with more juicy fruits and vegetables.

## TROUBLESHOOTING

Problem	Possible reasons	Solutions
The appliance does not work	The appliance has not been assembled according to the manual in a proper manner	See the assembly in the manual
The drum cap does not open	Excess pulp left inside the drum.	Press [ON] button to discharge internal pulp Open the drum cap by turning it in a clockwise direction.
It stops during normal operation	Heavy loads of ingredients or too thick or big ingredients	Press [REV] button and hold in for three seconds, until you see the ingredients in the drum, before going back to [ON].
	The unit has been running for more than 20 minutes continuously	Press the [ON] button.
If the juicer starts to vibrate slightly during operation	Heavy loads of ingredients or too thick or big ingredients	Turn off the machine and empty the drum set, re-assemble and resume normal operation



## GUARANTEE

Wilfa issues a 5 year guarantee on this product from the day of purchase. The guarantee covers production failure or defects that arise during the guarantee period. Your purchase receipt works as proof towards retailer if claiming your guarantee.

The guarantee is valid only for products that are bought and used in private households. The guarantee is not valid if the product is used commercially. The guarantee is not valid if the product is misused, used by negligence, if not following instructions given by Wilfa, if modified or if unauthorized reparation is done. The guarantee is also not valid for normal wear of the product, misuse, lack of maintenance, use of wrong electrical voltage or:

- Overloading of product
- Parts which are normally worn down
- Parts you can expect being replaced regularly (e.g. filter, battery etc.)

**Instruction manual is also available at our website; [wilfa.com](http://wilfa.com)**

## PRODUCT SPECIFICATIONS

220V~240V~50Hz 150W

Rated working time: 20 min

## SUPPORT AND SPARE PARTS

For support please visit us at **wilfa.com**, and see our customer service/support page. Here you will find frequently asked questions, spare parts, tips and tricks and all our contact information.

## RECYCLABILITY



This marking indicates that this product should not be disposed with other household wastes throughout the EU. To prevent possible harm to the environment or human health from uncontrolled waste disposal, recycle it responsibly to promote the sustainable reuse of material resources. To return your used device, please use the return and collection systems or contact the retailer where the product was purchased. They can take this product for environmental safe recycling.

NO

## INNHold

---

- 16 VIKTIG SIKKERHETSVEILEDNING
- 18 PRODUKTOVERSIKT
- 19 FØR FØRSTE GANGS BRUK
- 19 MONTERING OG BRUK
- 21 FORSLAG FOR VANLIG FRUKT
- 22 DEMONTERING OG RENGJØRING
- 23 TIPS OG TRIKS
- 23 FEILSØKING
- 24 GARANTI
- 25 PRODUKTSPEKIFIKASJONER
- 25 SUPPORT OG RESERVEDELER
- 25 GJENVINNING

NO

## VIKTIG SIKKERHETSVEILEDNING

- Les denne bruksanvisningen nøye før du tar apparatet i bruk, og ta vare på den til senere bruk. Den er også tilgjengelig på nettstedet vårt: **wilfa.no**
- Dette apparatet skal ikke brukes av barn. Oppbevar produktet og ledningen utilgjengelig for barn. Produktet kan brukes av personer med nedsatte fysiske, sansemessige eller mentale evner, eller mangel på erfaring og kunnskap, hvis de er under tilsyn eller har fått anvisninger om sikker bruk av produktet og er klar over farene forbundet med bruken. Åpne-låsesperren for å åpne enheten.
- Slå av apparatet og koble det fra strømforsyningen før du skifter tilbehør eller håndterer deler som beveger seg under bruk.
- Koble alltid apparatet fra strømforsyningen hvis du går fra det uten tilsyn og før du monterer, demonterer eller rengjør det.
- Produktet er kun beregnet for innendørs bruk. Ikke industriell eller kommersiell bruk, kun for husholdningsbruk.
- Trekk alltid ut støpselet fra stikkontakten etter bruk og ved rengjøring.

- Hvis strømledningen er ødelagt, må den skiftes av produsenten, en servicetekniker eller lignende kvalifisert person for å unngå farlige situasjoner.
- Sett apparatet på et plant og stabilt underlag. Unngå kontakt med bevegelige deler.
- Hvis det benyttes reservedeler eller tilbehør som ikke er anbefalt av produsenten, kan det føre til brann, elektrisk sjokk eller andre personskader.
- Ikke la strømledningen henge over kanten av bord eller en kjøkkenbenk.
- Ikke stikk fingre eller andre gjenstander inn i juicepressen mens den er i bruk. Hvis maten setter seg fast i åpningen, kan du bruke en matstapper eller frukt eller grønnsak til å skyve den ned. Når denne metoden ikke er mulig, slår du av motoren og demonterer juicepressen for å fjerne resten av maten.
- Sørg alltid for at juicepressens låseklips er låst på plass mens juicepressen er i bruk.
- Ikke la maskinen kjøre i mer enn 20 minutter av gangen. Må ikke kjøres hvis beholderen er tom.

## PRODUKTOVERSIKT

NO

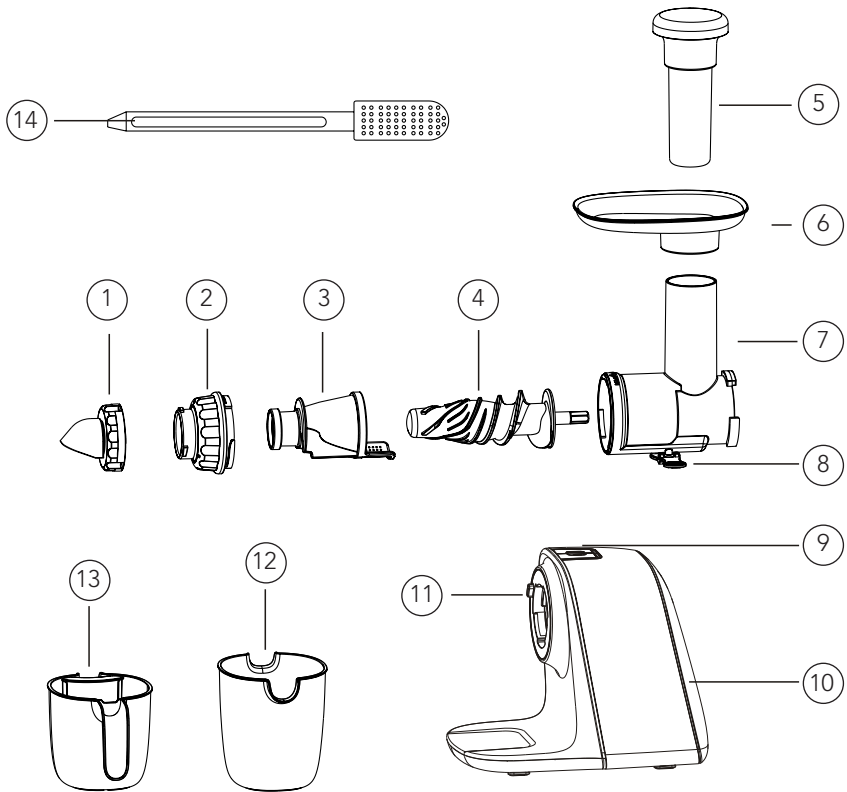

1. Justerbar ring
2. Materørslokk
3. Juicefilter
4. Skruer
5. Stapper
6. Matbrett
7. Materør
8. Juiceutløp/dryppstopp

9. Av/på-knapp/revers
10. Hoveddel
11. Lås
12. Fruktkjøttbeholder
13. Juicebeholder
14. Rensebørste



## FØR FØRSTE GANGS BRUK

- Fjern all emballasje.
- Hold emballasjen bort fra barn.
- Demonter juicepressen (se demontering og rengjøring).
- Rengjør alle avtakbare deler grundig.
- Ikke rengjør hoveddelen.

NO

## MONTERING OG BRUK

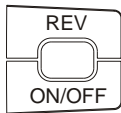

**Av/på-knapp:** Produktet starter når du trykker på av/på-knappen, og stopper automatisk etter 20 minutter. Hvis du vil stoppe produktet tidligere, trykker du bare på knappen igjen.

**Revers-knapp:** Trykk og hold inne denne knappen, og skruen vil dreie i motsatt retning.



**Lås:** Trykk inn låseknappen, vri materøret og trekk den ut av hoveddelen.

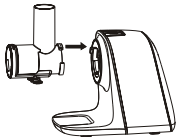

Sett materøret opp mot hoveddelen i ulåst stilling.



Koble materøret til hoveddelen ved å vri den til du hører en klikkelyd.

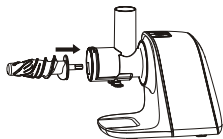

Sett skru akselen inn i hullet i hoveddelen, og skyv den helt inn.

NO

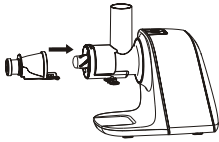

Sett juicefilteret inn i sporet på materøret, og skyv det helt inn.

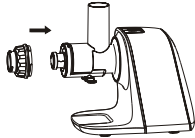

Skru materørslokket på materøret mot klokken og trekk til.

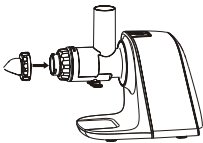

Skru den justerbare ringen på lokket til den sitter godt fast. Den justerbare ringen har innstillinger fra 1–5, der 1 er egnet for myke ingredienser, og 5 er egnet for harde ingredienser.

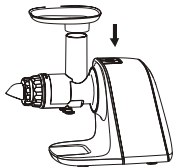

Plasser matbrettet sikkert på materøret. OBS! Matbrett er praktisk når du mater ingredienser inn i materøret, spesielt for små matvarer som druer.

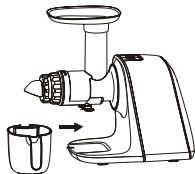

Plasser juicebeholderen i sporet på hoveddelen.

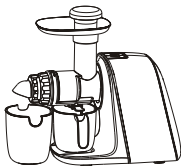

Plasser fruktkjøttbeholderen under fruktkjøtt-utløpet, ved siden av juicebeholderen.

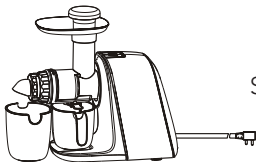

Sett støpselet i stikkontakten.

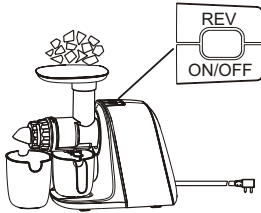

Vask frukten og skjær den i biter som kan plasseres på matbrettet.  
Du kan bruke epler, pærer, melon, grapefrukt, selleri, gulrot, spinat osv.

NO

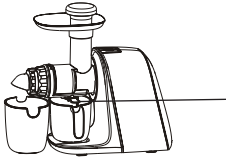
**Påminnelse:**

\*Åpne lokket til dryppstopp før pressing

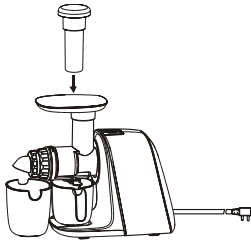

Legg frukt/grønnsaker i beholderen og skyv dem forsiktig ved hjelp av stapperen. Du bør helst tilsette myke frukter (som tomat, jordbær og appelsin) først, og harde frukter og grønnsaker (som selleri og gulrot) senere. Husk å stille inn den justerbare ringen på riktig innstilling, avhengig av hvor harde ingrediensene er. Innstillinger fra 1–5, der 1 er egnet for myke ingrediens, og 5 er egnet for harde ingredienser.

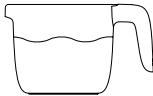

Når du er ferdig, slå av maskinen og trekk ut støpselet. Ta ut juicebeholderen og nyt fersk juice.

**FORSLAG FOR VANLIG FRUKT**

**Myk:** Appelsin, vannmelon (innstilling **1-2**)

**Middels:** Eple, agurk, spinat (innstilling **2-4**)

**Hard:** Rødbete, selleri, gulrot (innstilling **4-5**)

**OBS!**

- Når du presser mykere mat som druer, tomater og mandariner, må du ikke montere den justerbare ringen for å unngå at fruktkjøttutløpet setter seg fast.
- Siden juicepressen kan trekke ut saft fra uskrelte frukter og grønnsaker, anbefaler vi at du vasker og skreller de ferske ingrediensene grundig for å fjerne kjemikalier. Du kan også bruke økologiske råvarer.
- Skjær frukt eller grønnsaker i små biter (ca. 3-4 cm), slik at det blir enklere å presse ut all juice.

NO

## DEMONTERING OG RENGJØRING

- Deler eller tilbehør må ikke rengjøres i oppvaskmaskin.
- Ikke senk hovedenheten ned i vann eller annen væske, og ikke skyll den under springen. Tørk av hovedenheten med en ren, fuktig klut.
- Rengjør alltid materøret umiddelbart etter bruk.
- Fruktkjøttrester kan tørke og klebe seg til juicefilteret, noe som gjør demontering og rengjøring vanskelig. Derfor bør du rengjøre produktet så snart som mulig etter bruk.

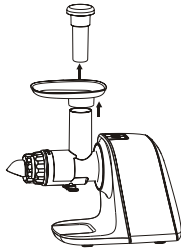

Fjern stapperen og matbrettet.

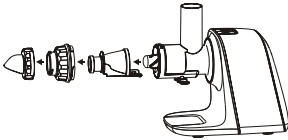

Vri for å fjerne den justerbare ringen og materørsløkket fra materøret før du fjerner juicefilteret.

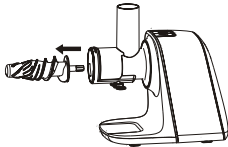

Demonter skruen.

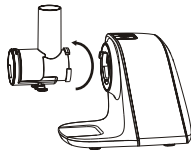

Trykk på låseknappen, vri materøret med klokken og fjern materøret.



Rengjør de avtakbare delene grundig. Bruk børsten til å rengjøre juicefilteret.

## TIPS OG TRIKS

Du kan bruke frukt-/ grønnssakskjøttet som ingrediens i retter som paier, muffins, brød og omeletter.

Frukt som er rik på stivelse, som banan, avokado, papaya og mango, gir ikke like mye juice og bør brukes i kombinasjon med saftigere frukt og grønnsaker.

NO

## FEILSØKING

Problem	Mulige årsaker	Løsninger
Apparatet fungerer ikke	Apparatet er ikke montert i henhold til bruksanvisningen	Se montering i bruksanvisningen
Materørslokket åpnes ikke	For mye fruktkjøtt i materøret.	Trykk på [ON]-knappen for å mate ut fruktkjøttet. Åpne materørslokket ved å vri den med klokken.
Apparatet stopper under normal drift	Store mengder ingredienser eller for tykke eller store ingredienser  Enheten har vært i kontinuerlig drift i mer enn 20 minutter	Trykk på [REV]-knappen og hold den inne i tre sekunder til du ser ingrediensene i materøret, før du går tilbake til [ON].  Trykk på [ON]-knappen.
Hvis juicepressen begynner å vibrere under drift	Tunge mengder ingredienser eller for tykke eller store ingredienser	Slå av maskinen og tøm materøret, monter på nytt og gjenoppta normal drift

NO



## GARANTI

Wilfa gir 5 års garanti på dette produktet fra kjøpsdato. Garantien dekker produksjonsfeil eller mangler som oppstår i garantiperioden. Kjøpskvitteringen fungerer som bevis overfor forhandleren hvis du krever garanti.

Garantien er kun gyldig for produkter som er kjøpt og brukt i privathusholdning. Garantien gjelder ikke hvis produktet brukes kommersielt. Garantien er ikke gyldig hvis produktet misbrukes, ved uaktsom bruk eller hvis du ikke følger instruksjonene fra Wilfa, eller ved uautoriserte modifikasjoner og reparasjoner. Garantien dekker heller ikke normal bruksslitasje på produktet, misbruk, mangel på vedlikehold, bruk av feil elektrisk spenning eller:

- Overbelastning av produktet
- Vanlige slitedeler
- Deler som må skiftes ut regelmessig (f.eks. filter, batteri osv.)

**Bruksanvisningen er også tilgjengelig på nettstedet vårt: [wilfa.no](http://wilfa.no)**

## PRODUKTSPEKIFIKASJONER

220 V ~ 240 V ~ 50 Hz 150 W

Nominell driftstid: 20 min.

NO

## SUPPORT OG RESERVEDELER

For support, besøk **oss på wilfa.no**, og se vår kundeservice/supportside. Her finner du vanlige spørsmål, reservedeler, tips og triks, samt all kontaktinformasjon.

## GJENVINNING



Dette merket betyr at produktet ikke må deponeres med vanlig husholdningsavfall i EØS-området. For å unngå skade på miljø og mennesker, er det viktig at dette produktet gjenvinnes. Lever apparatet til en miljøstasjon eller ta kontakt med butikken hvor du kjøpte det. De kan ta seg av produktet for gjenvinning.

SE



## INNEHÅLL

---

28	VIKTIGA SÄKERHETSANVISNINGAR
30	PRODUKTÖVERSIKT
31	FÖRE FÖRSTA ANVÄNDNINGEN
31	MONTERING OCH ANVÄNDNING
33	FÖRSLAG PÅ INSTÄLLNINGAR FÖR VANLIGA FRUKTER
34	DEMONTERING OCH RENGÖRING
35	TIPS OCH TRICKS
35	FELSÖKNING
36	GARANTI
37	PRODUKTSPECIFIKATIONER
37	SUPPORT OCH RESERVDELAR
37	ÅTERVINNINGSBARHET

## VIKTIGA SÄKERHETSANVISNINGAR

SE

- Läs denna bruksanvisning noggrant före användning och spara den för framtida bruk. Den finns även på vår webbplats **wilfa.com**.
- Denna apparat får inte användas av barn. Förvara och använd apparaten och elsladden utom räckhåll för barn. Denna apparat kan användas av personer med nedsatt fysisk, sensorisk eller mental förmåga, eller som saknar kunskap eller erfarenhet om apparaten, under förutsättning att detta sker under överinseende av en ansvarig vuxen person som förstår riskerna och ger instruktioner om hur apparaten används på ett säkert sätt. Låt aldrig barn leka med apparaten.
- Stäng av apparaten och dra ut stickkontakten ur eluttaget innan du byter tillbehör eller närmar dig rörliga delar.
- Dra alltid ut apparatens stickkontakt ur eluttaget om apparaten ska lämnas utan uppsikt, samt före montering, demontering och rengöring.
- Produkten är endast avsedd att användas inomhus och för hemmabruk. Den är inte avsedd för masstillverkning eller kommersiell användning.
- Dra alltid ut stickkontakten ur eluttaget efter användning och före rengöring.

- Av säkerhetsskäl måste en skadad elkabel bytas ut av tillverkaren, dennes servicerepresentant eller motsvarande.
- Ställ maskinen på en plan och stabil yta. Undvik att vidröra rörliga delar.
- Användning av tillbehör som inte rekommenderas eller säljs av tillverkaren kan orsaka brand, elstötar eller personskador.
- Låt inte elsladden hänga ner över bordskant eller bänkskiva.
- Stick inte in fingrar eller andra föremål i juicepressen när den är igång. Om livsmedel fastnar i öppningen ska du trycka ner det med hjälp av pådrivaren eller en annan bit av frukt eller grönsak. När denna metod inte är möjlig, stäng av motorn och ta isär juicepressen för att ta bort resten av maten.
- Kontrollera alltid att juicepressens låsklämma är låst i sitt läge när juicepressen är i drift.
- Maskinen får inte köras under längre tid än 20 minuter i taget. Använd inte apparaten när matarröret är tomt.

SE

## PRODUKTÖVERSIKT

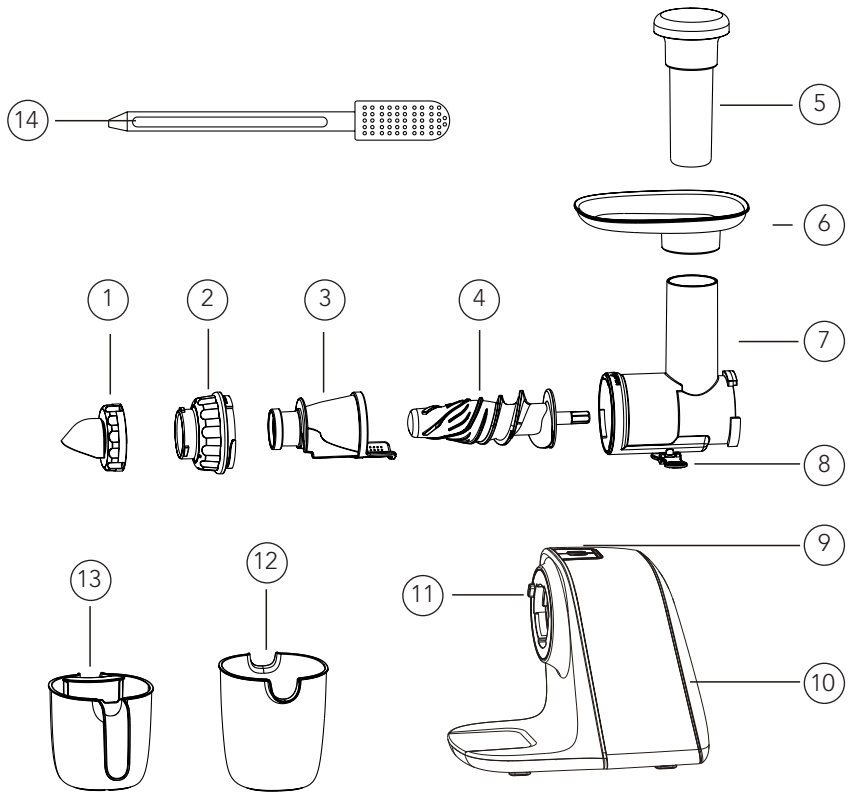

SE

1. Justerbar ring
2. Matarrörslock
3. Juicesil
4. Skruv
5. Pådrivare
6. Livsmedelsbricka
7. Matarrör
8. Juiceutlopp/droppskydd

9. Strömbrytare/backknapp
10. Motorenhet
11. Lås
12. Restbehållare
13. Juicebehållare
14. Rengöringsborste

## FÖRE FÖRSTA ANVÄNDNINGEN

- Ta bort allt emballage.
- Förvara förpackningen utom räckhåll för barn.
- Demontera juicepressen (se demontering och rengöring).
- Tvätta alla löstagbara delar noggrant.
- Tvätta inte motorenheten.

SE

## MONTERING OCH ANVÄNDNING

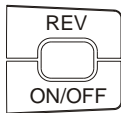

**Strömbrytare:** Apparaten startar när du trycker på on/off-knappen och stannar automatiskt efter 20 minuter. Om du behöver stanna apparaten tidigare trycker du bara på knappen igen.

**Back-knapp:** Tryck och håll inne denna knapp så vrids skruven i motsatt riktning.



**Lås** Tryck in låsknappen, vrid matarröret och dra ut den från motorenheten.

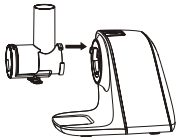

Placera matarröret mot motorenheten i olåst läge.



Anslut matarröret till huvudenheten genom att vrida den tills du hör ett klickljud.

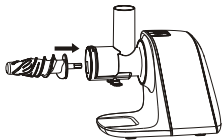

För in skruvaxeln i hålet i huvudenheten och tryck in den helt.

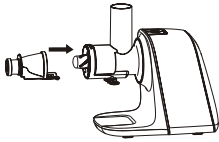

För in juicesilen i spåret på matarröret och tryck in den helt.

SE

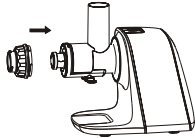

Skruva på locket till matarröret moturs tills det sitter fast ordentligt.

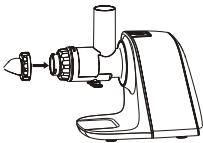

Skruva på den justerbara ringen på matarrörslocket tills den sitter fast ordentligt. Den justerbara ringen har inställningar från 1-5, där 1 är lämpligt för mjuka ingredienser, och 5 är lämpligt för hårda ingredienser.

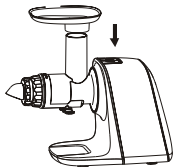

Placera livsmedelsbrickan säkert på matarröret. Obs! Livsmedelsbrickan gör det enklare att mata in livsmedel i matarröret, särskilt för små frukter som t.ex. vindruvor.

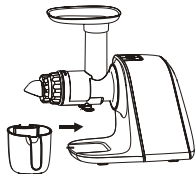

Placera juicebehållaren i skåran på huvudenheten.

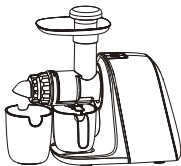

Placera restbehållaren under restutloppet, bredvid juicebehållaren.

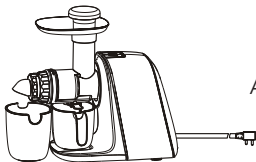

Anslut elsladden.

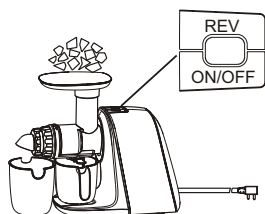

Skölj frukten och skär den i bitar som kan läggas i livsmedelsbrickan.

Du kan använda äpple, päron, melon, grapefrukt, selleri, morot, spenat etc.

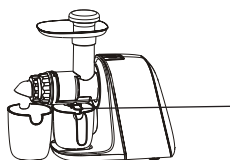

#### Påminnelse:

\*Öppna locket till droppskyddet innan du pressar juice

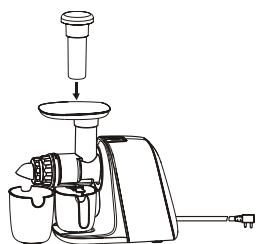

För in frukten/grönsakerna i matarröret och tryck försiktigt in dem med hjälp av pådrivaren. Tillsätt helst mjuka frukter (som tomat, jordgubbar och apelsin) först och hårda frukter och grönsaker (som selleri och morot) senare. Kom ihåg att ställa in den justerbara ringen på rätt inställning, beroende på ingrediensernas hårdhet. Inställningarna går från 1 till 5 och 1 är lämplig för mjuka ingredienser och 5 är lämplig för hårda ingredienser.

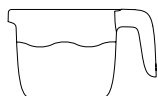

När du är klar, stäng av maskinen och dra ur stickkontakten. Ta juicebehållaren från utloppet och njut av den färskpressade juicen.

## FÖRSLAG PÅ INSTÄLLNINGAR FÖR VANLIGA FRUKTER

**Mjuka:** Apelsin, vattenmelon (inställning 1-2)

**Medel:** Äpple, gurka, spenat (inställning 2-4)

**Hårda:** Rödbeta, selleri, morot (inställning 4-5)

### OBSERVERA

- När du pressar mjukare livsmedel som vindruvor, tomater och clementiner ska du inte montera den justerbara ringen för att undvika att fruktköttet fastnar.
- Även om juicepressen kan extrahera juice från oskalade frukter och grönsaker rekommenderar vi att du noggrant tvättar och skalar dina färska ingredienser för att avlägsna ansamlade kemikalier. Alternativt använd ekologiska råvaror.
- Skär frukt eller grönsaker i små bitar (cirka 3 till 4 cm) så att saften kan utvinnas mer noggrant.

## DEMONTERING OCH RENGÖRING

- Diska inte delar eller tillbehör i diskmaskin.
- Sänk inte ned motorenheten i vatten eller annan vätska och skölj den inte heller under rinnande vatten. Torka av motorenheten med en lätt fuktad trasa.
- Diska alltid matarröret med tillbehör omedelbart efter användning.
- Rester kan annars torka fast på juicesilen. Det gör det svårt att ta isär och diska. Diska därför så snart som möjligt efter användning.

SE

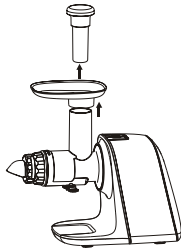

Ta bort pådrivaren och livsmedelsbrickan.

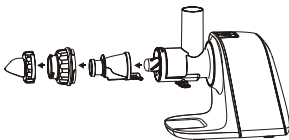

Vrid för att ta bort den justerbara ringen och matarrörslocket från matarröret innan du tar bort juicesilen.

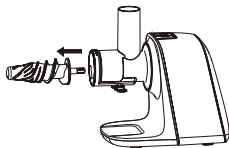

Avlägsna skruven.

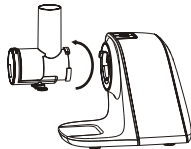

Tryck på låsknappen, vrid matarröret medurs och ta bort matarröret.



Rengör de löstagbara delarna noggrant. Använd diskborsten för att rengöra juicesilen.



## TIPS OCH TRICKS

Du kan använda frukt-/grönsaksresterna som ingrediens i rätter som pajer, muffins, bröd och omeletter.

Fruktar som är rika på stärkelse, som banan, avokado, papaya och mango, ger inte lika mycket juice och bör användas i kombination med mer saftiga frukter och grönsaker.

SE

## FELSÖKNING

Problem	Möjliga orsaker	Åtgärder
Juicpressen fungerar inte.	Apparaten har inte monterats korrekt i enlighet med bruksanvisningen	Se montering i bruksanvisningen
Matarrörlocket öppnas inte	Överblivna rester kvar inuti matarröret.	Tryck på ON-knappen för att mata ut rester. Öppna matarrörlocket genom att vrida det medurs.
Den stannar under normal drift	Stora mängder ingredienser eller för tjocka eller stora ingredienser  Enheter har varit i drift i mer än 20 minuter i sträck	Tryck på back-knappen och håll in den i tre sekunder tills du ser ingredienserna i matarröret innan du går tillbaka till ON.  Tryck på ON-knappen.
Om juicpressen börjar vibrera något under drift	Enheter har varit i drift i mer än 20 minuter i sträck	Stäng av maskinen och töm matarröret, återmontera och återuppta normal drift



SE

## GARANTI

Wilfa lämnar 5 års garanti på denna produkt från inköpsdagen. Garantin täcker produktionsfel eller fel som uppstår under garantitiden. Ditt inköpskvitto fungerar som bevis gentemot återförsäljaren om du åberopar garanti.

Garantin gäller endast produkter som köps och används för privat bruk, för normala hushållsändamål. Garantin gäller inte om produkten används för kommersiella ändamål. Garantin gäller inte om produkten används felaktigt eller oaktsamt, om du underlåter att följa Wilfas anvisningar, om produkten har modifierats eller om reparation har utförts av en icke auktoriserad person/verkstad. Garantin omfattar vidare inte fel som uppstår till följd av normalt slitage, felaktig användning, bristande underhåll eller felaktig elektrisk spänning eller:

- Överbelastning av produkten
- Delar som normalt slits
- Delar som du kan förvänta dig ska bytas ut regelbundet (t.ex. filter, batteri osv.)

**Bruksanvisningen finns även på vår hemsida [wilfa.com](http://wilfa.com)**

## PRODUKTSPECIFIKATIONER

220 V~240 V~50 Hz 150 W

Nominell arbetstid: 20 min

## SUPPORT OCH RESERVDELAR

För support besök oss på **wilfa.com** och se vår kundservice-/support sida. Här hittar du svar på vanliga frågor, reservdelar, tips och tricks och all vår kontaktinformation.

SE

## ÅTERVINNINGSBARHET



Denna märkning anger att produkten inte får kastas med vanligt hushållsavfall inom EU. För att förhindra skador på miljö och människor ska produkten lämnas in och återvinnas i enlighet med gällande miljöbestämmelser. Den uttjänta produkten kan lämnas på angivna återvinningsanläggningar eller lämnas till din lokala återförsäljare. Där kan du lämna produkten för miljövänlig återvinning.

DK

## INDHOLD

---

- 40 VIGTIGE SIKKERHEDSANVISNINGER
- 42 PRODUKTOVERSIGT
- 43 FØR IBRUGTAGNING
- 43 SAMLING OG ANVENDELSE
- 45 ANBEFALET INDSTILLING TIL ALMINDELIGE FRUGTER
- 46 DEMONTERING OG RENGØRING
- 47 TIPS OG TRICKS
- 47 FEJLFINDING
- 48 GARANTI
- 49 PRODUKTSPECIFIKATIONER
- 49 SUPPORT OG RESERVEDELE
- 49 GENANVENDELIGHED

## VIGTIGE SIKKERHEDSANVISNINGER

DK

- Læs denne vejledning grundigt inden brug, og gem den til fremtidig reference. Den er også tilgængelig på vores hjemmeside; **wilfa.com**.
- Dette apparat må ikke anvendes af børn. Apparat og ledning skal opbevares utilgængeligt for børn. Apparatet kan benyttes af personer med begrænsede fysiske, sensoriske eller mentale evner eller mangel på erfaring og viden, hvis de har fået vejledning eller instruktion i brug af apparatet på en sikker måde og forstår risikoen. Børn må ikke lege med apparatet.
- Sluk apparatet, og tag stikket ud før udskiftning af tilbehør, eller hvis du berører dele, der bevæger sig under brug.
- Tag altid stikket ud af stikkontakten, hvis apparatet efterlades uden opsyn og inden montering, demontering eller rengøring.
- Dette produkt er kun beregnet til indendørs, ikke-industrielt, ikke-kommercielt husholdningsbrug.
- Tag altid stikket til apparatet ud efter brug og inden rengøring.

- Hvis strømledningen er beskadiget, skal den udskiftes af producenten, en fagmand eller lignende kvalificerede personer for at undgå farlige situationer.
- Placer apparatet på et jævnt og stabilt underlag. Undgå kontakt med bevægelige dele.
- Brug af reservedele eller tilbehør, der ikke anbefales eller sælges af producenten, kan medføre brand, elektrisk stød eller personskade.
- Lad ikke ledningen hænge ud over kanten af bordet.
- Stik ikke fingrene eller andre genstande ind i saftpresseren, mens den er i brug. Hvis maden sætter sig fast i åbningen, skal du bruge en skubber eller et andet stykke frugt eller en grøntsag til at skubbe den ned. Hvis denne metode ikke er mulig, skal du slukke for motoren og skille saftpresseren ad for at fjerne de resterende madrester.
- Sørg for, at låseklemmen er låst på plads, når apparatet er i brug.
- Apparatet må ikke benyttes i mere end 20 minutter ad gangen. Start ikke apparatet, hvis tromlen er tom.

DK

## PRODUKTOVERSIGT

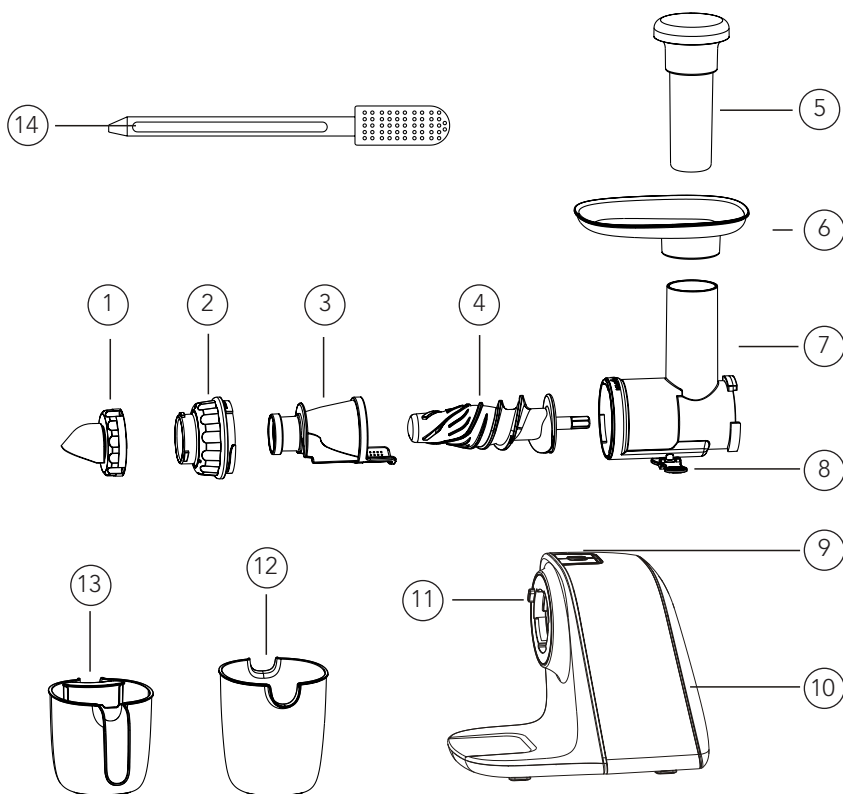

DK

1. Justerbar ring
2. Tromledæksel
3. Saftsi
4. Skrive
5. Skubber
6. Bakke
7. Påfyldningsrør
8. Saftudløb/drypstop

9. Power-/reverseknop
10. Kabinet
11. Lås
12. Bæger til frugtkød
13. Bæger til juice
14. Rensebørste



## FØR IBRUGTAGNING

- Fjern al emballage.
- Opbevar emballagen utilgængeligt for børn.
- Demonter saftpresseren (se demontering og rengøring).
- Vask alle aftagelige dele grundigt.
- Kabinettet må ikke vaskes.

## SAMLING OG ANVENDELSE

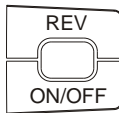

**Power-knap:** Apparatet starter, når du trykker på power-knappen og stopper automatisk efter 20 minutter. Hvis du har brug for at stoppe apparatet tidligere, skal du blot trykke på knappen igen.

**Reverse-knap:** Tryk på denne knap, og hold den nede for at få skruen til at dreje i modsat retning.



**Lås:** Tryk låseknapen ned, drej tromlen, og træk den ud af kabinettet.

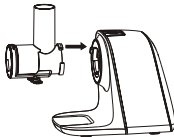

Sæt tromlen på kabinettet i ulåst position.



Sæt tromlen fast ved at dreje den, indtil du hører et klik.

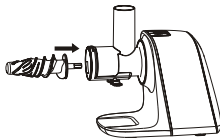

Sæt skruen ind i hullet i kabinettet, og skub den helt ind.

DK

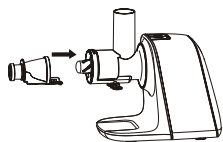

Sæt saftsien ind i hullet på tromlen, og skub den helt ind.

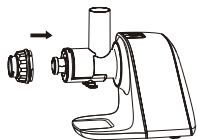

Skru tromledækslet fast på tromlen mod uret.

DK

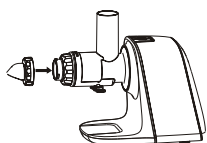

Skru den justerbare ring fast på tromlen. Den justerbare ring har indstillinger fra 1-5, hvor 1 er egnet til bløde ingredienser, og 5 er egnet til hårde ingredienser.

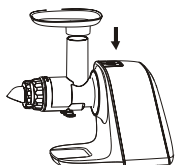

Sæt bakken godt fast på påfyldningsrøret. Bemærk: Bakken gør det nemmere at fylde mad i påfyldningsrøret, især ved små fødevarer som f.eks. druer.

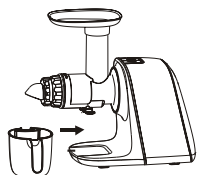

Anbring juicebægeret i rillen på kabinettet.

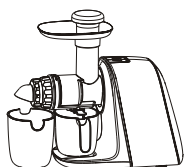

Placér bægeret til frugtkød under udløbet til frugtkød ved siden af juicebægeret.

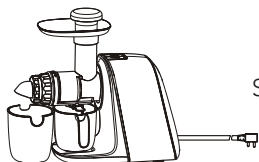

Sæt stikket i stikkontakten.

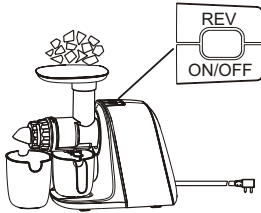

Skyl frugten, og skær den i stykker, der kan placeres på bakken.  
Du kan bruge æble, pære, melon, grapefrugt, selleri, gulerod, spinat osv.

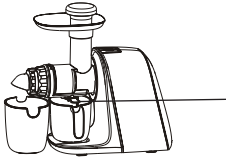
**Husk:**

\*Åbn saftudløb/drypstopdækslet, inden du går i gang

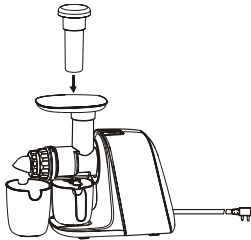

Kom frugt/grøntsager i påfyldningsrøret, og skub det forsigtigt ned med skubberen. Det er bedst at starte med bløde frugter (f.eks. tomat, jordbær og appelsin) og derefter bruge hårde frugter og grøntsager (f.eks. selleri og gulerod). Husk at indstille den justerbare ring korrekt afhængigt af ingrediensernes hårdhed. Indstillingerne går fra 1 til 5, hvor 1 passer til bløde ingredienser, og 5 passer til hårde ingredienser.

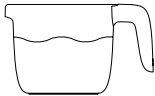

Når du er færdig, skal du slukke for maskinen og trække stikket ud. Fjern bægeret med juice og rester af frugtkød fra tuden, og nyd den friske juice.

## ANBEFALET INDSTILLING TIL ALMINDELIGE FRUGTER

**Blød:** Appelsin, vandmelon (indstilling **1-2**)

**Medium:** Æble, agurk, spinat (indstilling **2-4**)

**Hård:** Rødbede, selleri, gulerod (indstilling **4-5**)

**ADVARSEL:**

- Ved presning af blødere frugt som druer, tomater og mandariner må den justerbare ring ikke skrues på for at undgå, at frugtkødet blokerer.
- Saftpresseren kan presse saft ud af uskrællede frugter og grøntsager, men vi anbefaler, at du vasker og skræller dine friske ingredienser grundigt for at fjerne ophobede kemikalier. Alternativt kan du bruge økologiske produkter.
- Skær frugt eller grøntsager i små stykker (ca. 3-4 cm), så saften bedre kan presses ud.

## DEMONTERING OG RENGØRING

- Dele og tilbehør tåler ikke vask i opvaskemaskine.
- Kabinettet må ikke nedsænkes i vand eller anden væske eller skylles under rindende vand. Tør ydersiden af med en ren, fugtig klud.
- Vask altid tromlesættet straks efter brug.
- Rester af frugtkød kan tørre ind og sætte sig fast i saftsien. Det gør det svært at skille den ad eller vaske den. Vask den derfor hurtigst muligt efter brug.

DK

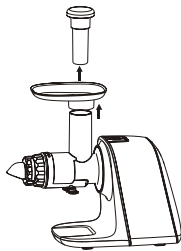

Afmonter skubber og bakke.

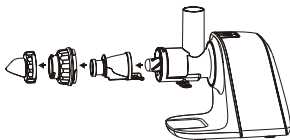

Drej for at afmontere den justerbare ring og tromledækslet fra tromlen, inden saftsien tages ud.

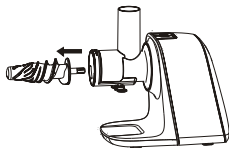

Tag skruen ud.

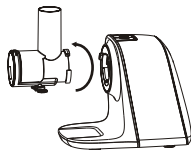

Tryk på låseknappen, drej tromlen med uret, og afmonter.



Rengør de aftagelige dele grundigt. Brug børsten til at rengøre saftsien.

## TIPS OG TRICKS

Du kan bruge frugt-/grøntsagskødet som ingrediens i retter som tærter, muffins, brød og omeletter.

Frugter med højt stivelsesindhold, som banan, avocado, papaya og mango, giver ikke så meget saft og bør bruges sammen med mere saftige frugter og grøntsager.

## FEJLFINDING

Problem	Mulige årsager	Løsninger
Apparatet virker ikke	Apparatet er ikke blevet samlet korrekt i henhold til vejledningen	Se hvordan det samles i vejledningen
Tromledækslet åbner ikke	Overskydende frugtkød tilbage i tromlen.	Tryk på [ON]-knappen for at tømme frugtkødet ud. Åbn tromledækslet ved at dreje det med uret.
Apparatet stopper under normal drift	For mange ingredienser eller for tykke eller store ingredienser	Tryk på [REV]-knappen, og hold den nede i tre sekunder, indtil du ser ingredienserne i tromlen, inden du vender tilbage til [ON].
	Enheden har kørt uafbrudt i mere end 20 minutter	Tryk på [ON]-knappen.
Hvis saftpresseren begynder at vibrere let under drift	Enheden har kørt uafbrudt i mere end 20 minutter	Sluk for apparatet, tøm tromlesættet, saml det igen, og genoptag normal drift

DK



DK

## GARANTI

Wilfa yder 5 års garanti på dette produkt fra købsdagen. Garantien dækker produktionsfejl eller mangler, der opstår i garantiperioden. Din kvittering fungerer som dokumentation over for forhandleren, hvis du ønsker at benytte din garanti.

Garantien gælder kun for produkter, der er købt til og bruges i private husstande. Garantien gælder ikke, hvis produktet bruges kommercielt. Garantien gælder ikke, hvis produktet er misbrugt, forsømt, vejledningen fra Wilfa ikke er fulgt, produktet er ændret, eller der er foretaget uautoriseret reparation. Garantien gælder heller ikke for normalt slid på produktet, misbrug, manglende vedligeholdelse, brug af forkert spænding eller:

- Overbelastning af produktet
- Dele, der normalt bliver slidt
- Dele, der kan forventes udskiftet regelmæssigt (f.eks. filter, batteri osv.)

**Brugervejledningen er også tilgængelig på vores hjemmeside; [wilfa.com](http://wilfa.com)**

## PRODUKTSPECIFIKATIONER

220 V~240 V~50 Hz 150 W

Nominel brugstid: 20 min.

## SUPPORT OG RESERVEDELE

Hvis du har brug for support, kan du finde vores kundeservice/supportside på **Wilfa.com**. Her finder du ofte stillede spørgsmål, reservedele, tips og tricks og alle vores kontaktoplysninger.

DK

## GENANVENDELIGHED



Denne mærkat angiver, at produktet ikke må bortskaffes sammen med andet husholdningsaffald nogen steder i EU. For at undgå potentiel skade på miljøet eller menneskers sundhed pga. ukontrolleret bortskaftelse af affald, skal produktet genanvendes ansvarligt for at fremme bæredygtig genanvendelse af materielle ressourcer. Brug retur- og indsamlingssystemerne til genanvendelse af den brugte enhed, eller kontakt den forhandler, hvor du købte produktet. De kan tage imod produktet og sørge for miljøvenlig genanvendelse.

FI



## SISÄLTÖ

---

52	TURVALLISUUSOHJEET
54	TUOTTEEN KUVAUS
55	ENNEN ENSIMMÄISTÄ KÄYTTÖKERTAA
55	KOKOAMINEN JA KÄYTTÖ
57	ERI HEDELMILLE SOPIVAT ASETUKSET
58	PURKAMINEN JA PUHDISTAMINEN
59	VINKKEJÄ JA NEUVOJA
59	VIANMÄÄRITYS
60	TAKUU
61	TUOTETIEDOT
61	TUKI JA VARAOSAT
61	KIERRÄTYS

## TURVALLISUUSOHJEET

- Lue tämä käyttöohje huolellisesti ennen käyttöä ja säilytä se myöhempää tarvetta varten. Se on saatavana myös kotisivuiltamme osoitteesta **wilfa.fi**.
- Lapset eivät saa käyttää laitetta. Säilytä laite ja sen johto lasten ulottumattomissa. Fyysisesti, henkisesti, aisteiltaan tai tietämykseltään rajoittuneet tai kokemattomat henkilöt voivat käyttää laitetta, jos heitä valvotaan tai jos heitä on neuvottu käyttämään laitetta turvallisesti ja he ymmärtävät käyttöön liittyvät vaarat. Lapset eivät saa leikkiä laitteella.
- Katkaise laitteesta virta ja irrota pistoke virtalähteestä aina ennen osien vaihtamista tai liikkuvien osien koskettamista.
- Irrota virtajohto pistorasiasta aina, jos jätät laitteen ilman valvontaa. Irrota virtajohto myös ennen laitteen kokoamista, purkamista ja puhdistamista.
- Tämä laite on tarkoitettu ainoastaan kotikäyttöön sisätiloissa. Sitä ei ole tarkoitettu teolliseen tai kaupalliseen käyttöön.
- Irrota laite pistorasiasta aina käytön jälkeen ja ennen puhdistamista.

FI

- Jos virtajohto on vahingoittunut, se on vaaran välttämiseksi vaihdettava valmistajalla, valmistajan valtuuttamassa huoltokorjaamossa tai valtuutetulla ammattilaisella.
- Sijoita laite tasaiselle ja vakaalle pinnalle. Vältä koskettamasta liikkuvia osia.
- Muiden kuin valmistajan suosittelemien tai myymien lisävarusteiden käyttö voi aiheuttaa tulipalon, sähköiskun tai loukkaantumisen.
- Älä anna virtajohdon roikkua pöydän tai tason reunan yli.
- Älä työnnä käytön aikana sormiasi tai muita esineitä mehupuristimeen. Jos jokin ainesosa jää jumiin aukkoon, työnnä sitä käyttämällä survinta tai hedelmä-/vihannespalaa. Jos tämä menetelmä ei ole mahdollinen, sammuta moottori ja pura mehupuristin kiinni jääneen hedelmän/vihanneksen poistamiseksi.
- Varmista aina mehupuristinta käytettäessä, että puristimen lukituslappi on lukitussa asennossa.
- Laitetta saa käyttää yhtäjaksoisesti korkeintaan 20 minuutin ajan. Älä käytä laitetta säiliön ollessa tyhjä.

## TUOTTEEN KUVAUS

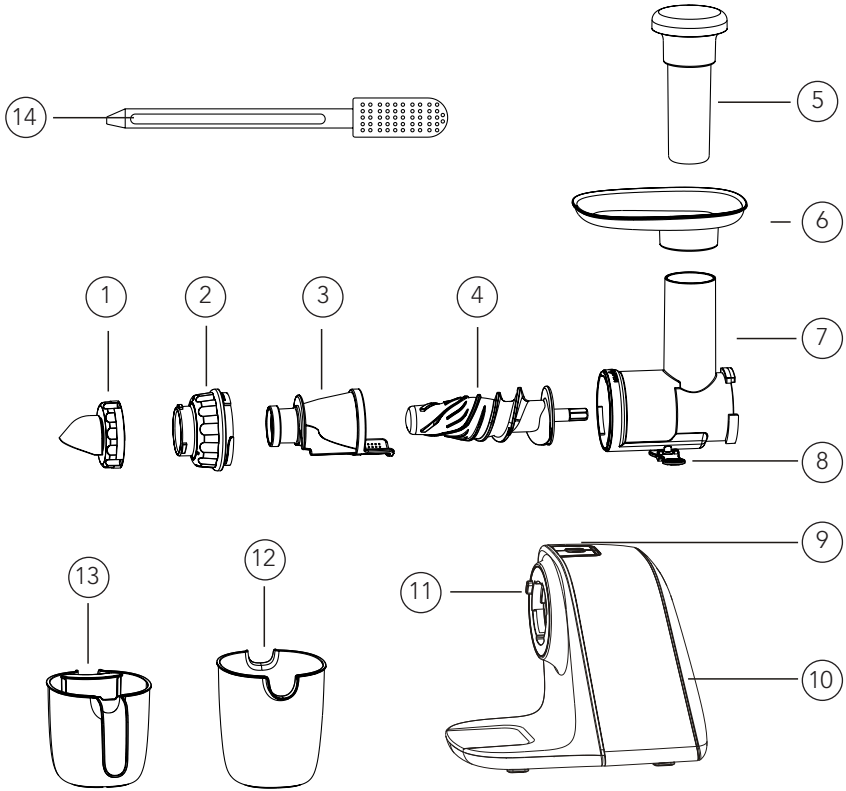

1. Säätörengas
2. Säiliön kansi
3. Mehusihti
4. Kaira
5. Survin
6. Syöttöalusta
7. Säiliö
8. Meuhana/tippalukko

9. Virta-/suunnanvaihtopainike
10. Runko
11. Lukko
12. Puristusjäteastia
13. Mehuastia
14. Puhdistusharja

## ENNEN ENSIMMÄISTÄ KÄYTTÖKERTAA

- Poista kaikki pakkausmateriaalit.
- Pidä pakkaus poissa lasten ulottuvilta.
- Pura mehupuristin (katso kohta Purkaminen ja puhdistaminen).
- Pese kaikki irrotettavat osat huolellisesti.
- Älä pese runkoa.

## KOKOAMINEN JA KÄYTTÖ

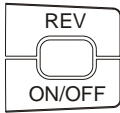

**Virtapainike** Laite käynnistyy, kun painat virtapainiketta. Se pysähtyy automaattisesti 20 minuutin jälkeen. Jos haluat sammuttaa laitteen aikaisemmin, paina painiketta uudelleen.

**Suunnanvaihtopainike:** Pitämällä tätä painiketta painettuna kaira alkaa pyöriä vastakkaiseen suuntaan.

FI



**Lukko:** Paina lukituspainike sisään, käännä säiliötä ja vedä se irti rungosta.

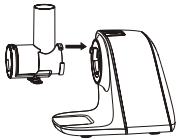

Aseta säiliö avoimessa asennossa olevaa runkoa vasten.



Kiinnitä säiliö runkoon kääntämällä sitä, kunnes kuulet napsahduksen.

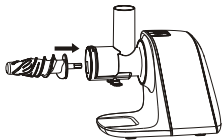

Aseta kaira rungossa olevaan reikään ja työnnä se kokonaan sisään.

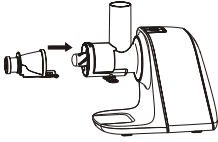

Aseta mehusihti säiliössä olevaan uraan ja paina se kokonaan sisään.

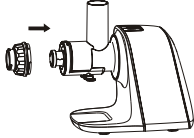

Kiinnitä säiliön kansi säiliöön kiertämällä sitä vastapäivään, kunnes se on kireällä.

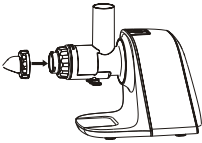

Kiinnitä säätörengas säiliön kanteen kiertämällä sitä, kunnes se on kireällä. Säätörengaassa on asetukset 1–5, joista 1 sopii pehmeille ainesosille ja 5 koville ainesosille.

FI

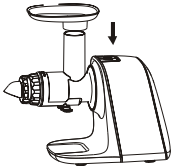

Aseta syöttöalusta tukevasti säiliöön.  
Huom.: Syöttöalusta helpottaa hedelmien/ vihannesten syöttämistä säiliöön, erityisesti kun kyse on viinirypäleiden kaltaisista pienistä hedelmistä.

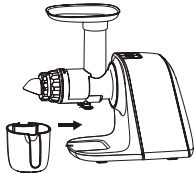

Aseta mehuastia rungossa olevaan uraan.

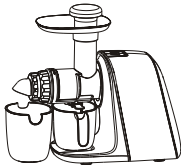

Aseta puristusjäteastia puristusjätteen poistoaukon alle mehuastian viereen.

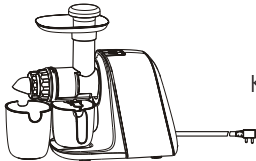

Kytke virtajohto pistorasiaan.

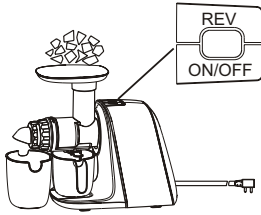

Pese hedelmät ja leikkaa ne syöttöalustalle sopiviksi paloiksi.  
Voit käyttää muun muassa omenaa, päärynää, melonia, greippiä, selleriä, porkkanaa tai pinaattia.

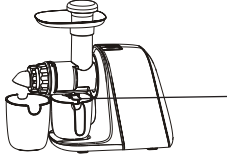

#### Muistutus:

\*Avaa tippalukon kansi ennen mehustamista.

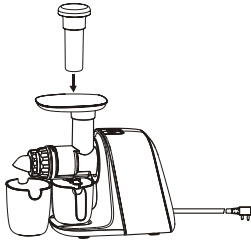

Laita hedelmät/vihannekset säiliöön ja työnnä niitä varovasti survimella. On suositeltavaa, että lisäät ensin pehmeät hedelmät (kuten tomaatti, mansikka ja appelsiini) ja vasta myöhemmin kovat hedelmät ja vihannekset (kuten selleri ja porkkana). Muista asettaa säätörengas oikeaan asentoon aineiden kovuuden mukaan. Asetusväli on 1–5, jossa 1 sopii pehmeille ainesosille ja 5 koville ainesosille.

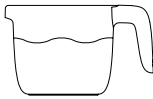

Kun olet valmis, sammuta laite ja irrota pistoke pistorasiasta. Ota mehusäiliö aukon alta ja nauti tuoreesta mehusta!

FI

## ERI HEDELMILLE SOPIVAT ASETUKSET

**Pehmeä:** Appelsiini, vesimeloni (asetukset **1–2**)

**Keskikova:** Omena, kurkku, pinaatti (asetukset **2–4**)

**Kova:** Punajuuri, selleri, porkkana (asetukset **4–5**)

#### HUOMIO:

- Kun mehustat pehmeämpiä ainesosia, kuten viinirypäleitä, tomaatteja ja mandariineja, älä aseta säätörengasta paikalleen, jotta puristusjätteen poistoaukko ei tukkeudu.
- Vaikka mehupuristin pystyy puristamaan mehua kuorimattomista hedelmistä ja vihanneksista, suosittelemme, että peset ja kuorit tuoreet ainekset huolellisesti niihin kertyneiden kemikaalien poistamiseksi. Vaihtoehtoisesti voit käyttää luomutuotteita.
- Leikkaa hedelmät tai vihannekset pieniksi paloiksi (noin 3–4 cm), jotta suurempi määrä mehua puristuu pois.

## PURKAMINEN JA PUHDISTAMINEN

- Älä pese osia tai tarvikkeita astianpesukoneessa.
- Älä upota runkoa veteen tai muuhun nesteeseen äläkä huuhtele sitä juoksevan veden alla. Pyyhi runko puhtaalla kostealla liinalla.
- Pese säiliö aina välittömästi käytön jälkeen.
- Säiliöön jäänyt puristusjäte voi kuivua ja tarttua kiinni mehusihtiin. Se tekee purkamisesta ja pesemisestä vaikeaa. Pese säiliö sen vuoksi mahdollisimman pian käytön jälkeen.

FI

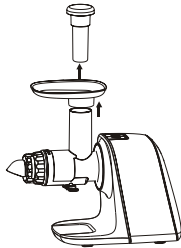

Poista survin ja syöttöalusta.

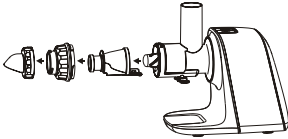

Kierrä säätörengas ja säiliön kansi irti säiliöstä ennen mehusihdin irrottamista.

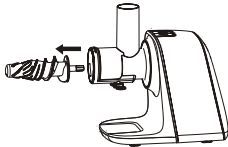

Poista kaira.

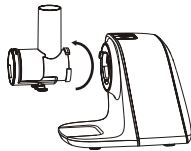

Paina lukituspainiketta, käännä säiliötä myötäpäivään ja irrota säiliö.



Puhdista irrotettavat osat huolellisesti. Puhdista mehusihti harjalla.



## VINKKEJÄ JA NEUVOJA

Hedelmistä/vihanneksista saatua puristusjätettä voi käyttää esimerkiksi piirakoiden, muffinien, leivän ja munakkaiden raaka-aineena.

Runsaasti tärkkelystä sisältävät hedelmät, kuten banaani, avokado, papaija ja mango, eivät sisällä kovinkaan paljon mehua. Niitä tulisi käyttää yhdessä mehukkaampien hedelmien ja vihannesten kanssa.

## VIANMÄÄRITYS

Ongelma	Mahdolliset syyt	Ratkaisut
Laite ei toimi.	Laitetta ei ole koottu oikein käyttöohjeen mukaisesti.	Katso kokoamisohjeet käyttöoppaasta.
Säiliön kansi ei avaudu.	Säiliön sisälle on jäänyt liikaa puristusjätettä.	Tyhjennä sisälle jäänyt puristusjäte painamalla [ON]-painiketta. Avaava säiliön kansi kääntämällä sitä myötäpäivään.
Laite pysähtyy normaalin käytön aikana.	Ainesosia on liian paljon tai palaset ovat liian paksuja tai isoja.  Laite on ollut jatkuvasti käynnissä yli 20 minuuttia.	Paina [REV]-painiketta kolmen sekunnin ajan, kunnes näet ainesosat säiliössä, ja palaa sitten [ON]-tilaan.  Paina [ON]-painiketta.
Jos mehupuristin alkaa täristä hieman käytön aikana.	Laite on ollut jatkuvasti käynnissä yli 20 minuuttia.	Sammuta laite ja tyhjennä säiliö, kokoa laite uudelleen ja jatka normaalia käyttöä.

FI



FI

## TAKUU

Wilfa myöntää tälle tuotteelle viiden vuoden takuun ostopäivästä lukien. Takuu kattaa valmistusvirheet tai takuuajana ilmenevät viat. Ostokuitti toimii todisteena jälleenmyyjälle takuuvaatimusten esittämisen yhteydessä.

Takuu koskee ainoastaan yksityiskäyttöön ostettuja ja yksityisesti käytettyjä tuotteita. Takuu ei ole voimassa, jos tuotetta on käytetty kaupallisesti. Takuu ei ole voimassa, jos tuotetta on käytetty väärin, huolimattomasti tai käytetty Wilfan antamien ohjeiden vastaisesti, tai jos tuotetta on muutettu tai korjattu valtuuttamattomalla tavalla. Takuu ei myöskään koske tuotteen normaalia kulumista, väärinkäyttöä, huollon puutetta tai väärän sähköjännitteen käyttöä, eikä:

- Tuotteen ylikuormitusta
- Normaalisti kuluvia osia
- Osia, joiden vaihtaminen säännöllisesti on odotettua (esim. suodatin, paristo jne.)

**Käyttöohje on saatavana myös verkkosivustoltamme [wilfa.fi](http://wilfa.fi)**

## TUOTETIEDOT

220 V~ 240 V~ 50 Hz 150 W

Nimellinen työskentelyaika: 20 minuuttia

## TUKI JA VARAOSAT

Tukiasioissa käy osoitteesta **wilfa.fi** ja tutustu asiakaspalvelu-/tukisivuumme. Sieltä löydät usein kysytyt kysymykset, varaosat, vinkit ja neuvot sekä kaikki yhteystietomme.

## KIERRÄTYS



Tämä merkki osoittaa, että laitetta ei saa hävittää EU:n alueella talousjätteen mukana. Laitte tulee kierrättää kestävän kehityksen periaatteiden mukaisesti, jotta ympäristölle ja kanssaihmisten terveydelle ei aiheudu haittaa. Kierrätä käytetty laite viemällä se keräyspisteeseen tai palauttamalla se tuotteen jälleenmyyjälle. Tällöin se käsitellään ympäristön kannalta turvallisesti.

FI

DE

## INHALTSVERZEICHNIS

---

- 64 WICHTIGE SICHERHEITSHINWEISE
- 66 PRODUKTÜBERSICHT
- 67 VOR DEM ERSTEN GEBRAUCH
- 67 MONTAGE UND VERWENDUNG
- 69 EINSTELLUNGSVORSCHLÄGE FÜR NORMALES OBST
- 70 DEMONTAGE UND REINIGUNG
- 71 TIPPS UND TRICKS
- 71 FEHLERBEHEBUNG
- 72 GARANTIE
- 73 PRODUKTDATEN
- 73 SUPPORT UND ERSATZTEILE
- 73 RECYCLINGFÄHIGKEIT

## WICHTIGE SICHERHEITSHINWEISE

- Lesen Sie diese Bedienungsanleitung vor Gebrauch sorgfältig durch und bewahren Sie sie zum späteren Nachschlagen auf. Sie ist auch auf unserer Website **wilfa.com** verfügbar.
- Das Gerät darf nicht von Kindern bedient werden. Das Gerät und das Kabel außerhalb der Reichweite von Kindern aufbewahren. Die Nutzung des Geräts durch Personen mit verminderten körperlichen, sensorischen oder geistigen Fähigkeiten bzw. ohne ausreichende Erfahrung und Wissen ist untersagt, sofern nicht beaufsichtigt werden, eine Einweisung zur sicheren Nutzung der Geräte erhalten haben und die damit verbundenen Gefahren verstanden haben. Das Gerät ist kein Spielzeug für Kinder.
- Schalten Sie das Gerät aus und trennen Sie es von der Stromversorgung, bevor Sie Zubehörteile austauschen oder bewegliche Teile anfassen.
- Trennen Sie das Gerät immer von der Stromversorgung, wenn es unbeaufsichtigt bleibt und bevor es montiert, demontiert oder gereinigt wird.
- Dieses Gerät ist nur für die Verwendung in Innenräumen und die nicht-industrielle, nicht-gewerbliche Verwendung im Haushalt gedacht.
- Ziehen Sie nach Gebrauch und vor der Reinigung des Geräts immer den Stecker heraus.

DE

- Wenn das Stromkabel beschädigt ist, muss es vom Hersteller, seiner Servicestelle oder ähnlich qualifizierten Personen ersetzt werden, um eine Gefährdung auszuschließen.
- Stellen Sie das Gerät immer auf eine ebene, stabile Fläche. Vermeiden Sie Kontakt mit beweglichen Teilen.
- Die Verwendung von Zubehörteilen, die nicht vom Hersteller empfohlen oder verkauft werden, kann zu Feuer, Stromschlag oder Verletzungen führen.
- Lassen Sie das Netzkabel nicht über die Tischkante oder den Tresen hängen.
- Stecken Sie Ihre Finger oder andere Gegenstände während des Betriebs nicht in den Entsafter. Wenn sich Lebensmittel in der Öffnung verfangen, drücken Sie sie mit dem Stopfer oder einem anderen Stück Obst oder Gemüse nach unten. Wenn dies nicht möglich ist, schalten Sie den Motor aus und demontieren Sie den Entsafter, um die restlichen Lebensmittel zu entfernen.
- Achten Sie stets darauf, dass der Verschlussbügel des Entsafters während des Betriebs arretiert ist.
- Lassen Sie das Gerät nicht länger als 20 Minuten am Stück laufen. Lassen Sie das Gerät nicht mit leerer Trommel laufen.

DE

PRODUKTÜBERSICHT

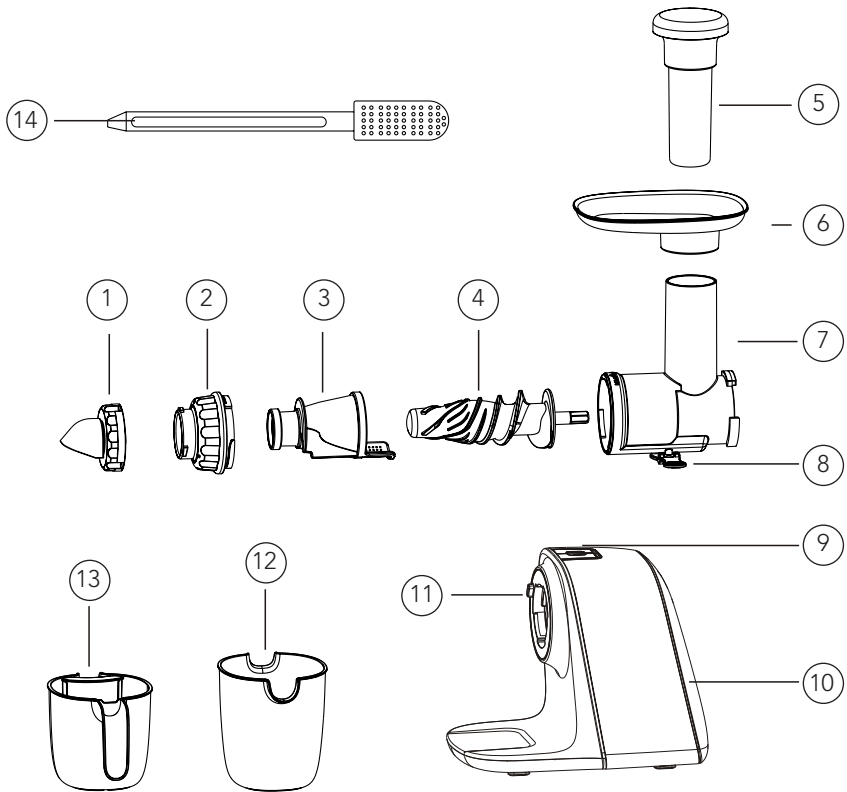

DE

- 1. Einsterring
- 2. Trommelkappe
- 3. Saftsieb
- 4. Schnecke
- 5. Stopfer
- 6. Zuführschale
- 7. Trommel
- 8. Saftauslauf/Tropfstopp

- 9. Ein/Aus-/Rücklaufschalter
- 10. Haupteinheit
- 11. Verschluss
- 12. Fruchtfleischbecher
- 13. Saftbecher
- 14. Reinigungsbürste



## VOR DEM ERSTEN GEBRAUCH

- Entfernen Sie alle Verpackungen.
- Halten Sie die Verpackungen fern von Kindern.
- Nehmen Sie den Entsafter auseinander (siehe Demontage und Reinigung).
- Spülen Sie alle beweglichen Teile gründlich ab.
- Waschen Sie nicht die Haupteinheit.

## MONTAGE UND VERWENDUNG

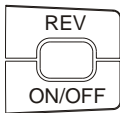

**Ein/Aus-Schalter:** Das Gerät beginnt zu laufen, wenn Sie auf diesen Schalter drücken, und hält automatisch nach 20 Minuten an. Wenn Sie das Gerät früher anhalten möchten, drücken Sie einfach noch einmal auf den Schalter.

**Rücklaufschalter:** Wenn Sie diesen Schalter gedrückt halten, läuft die Schnecke in entgegengesetzter Richtung.



**Verschluss:** Drücken Sie den Verschlussknopf, drehen Sie die Trommel und ziehen Sie sie von der Haupteinheit ab.

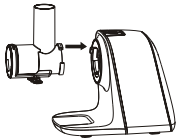

Halten Sie die Trommel gegen die Haupteinheit in entriegelter Position.

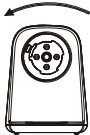

Verbinden Sie die Trommel mit der Haupteinheit, indem Sie sie drehen, bis Sie ein Klicken hören.

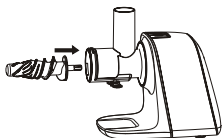

Führen Sie die Achse der Schnecke in das Loch in der Haupteinheit und drücken Sie sie ganz hinein.

DE

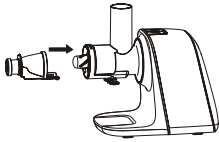

Setzen Sie das Saftsieb in die Kerbe an der Trommel und drücken Sie es ganz hinein.

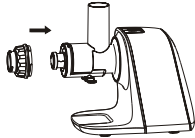

Schrauben Sie die Trommelkappe gegen den Uhrzeigersinn auf die Trommel, bis sie fest sitzt.

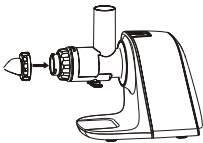

Schrauben Sie den Einstellring auf die Trommelkappe, bis er festsitzt. Der Einstellring hat Einstellungen von 1 bis 5, wobei 1 für weiche Zutaten und 5 für harte Zutaten geeignet ist.

DE

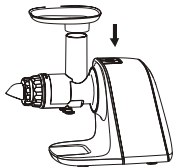

Setzen Sie die Zuführschale fest auf die Trommel. Hinweis: Die Zuführschale erleichtert das Zuführen von Lebensmitteln in die Trommel, insbesondere bei kleinen Lebensmitteln wie Trauben.

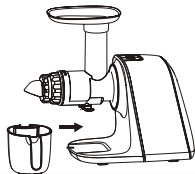

Stellen Sie den Saftbecher in die Kerbe auf der Haupteinheit.

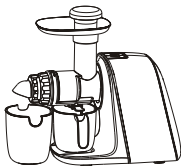

Stellen Sie den Fruchtfleischbecher unter den Fruchtfleischauslass neben den Saftbecher.

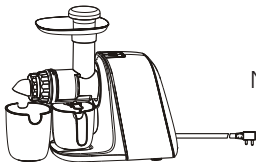

Netzkabel einstecken.

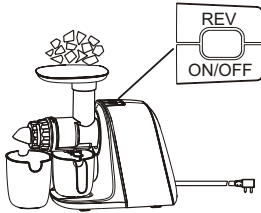

Waschen Sie das Obst und schneiden Sie es in geeignete Stücke, die in die Zuführschale gegeben werden können.

Sie können Äpfel, Birnen, Melonen, Grapefruits, Sellerie, Karotten, Spinat usw. verwenden.

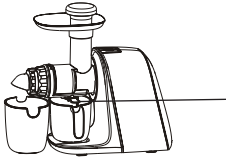

### Erinnerung:

\*Öffnen Sie vor dem Entsaften die Abdeckung des Tropfstopps

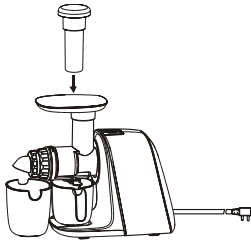

Geben Sie das Obst/Gemüse in die Trommel und drücken Sie es mit dem Stopfer vorsichtig hinein. Geben Sie am besten zunächst weiche Früchte (wie Tomaten, Erdbeeren und Orangen) und später hartes Obst und Gemüse (wie Sellerie und Karotten) hinein. Denken Sie daran, den Einstellring auf die richtige Einstellung einzustellen, je nach der Härte der Zutaten. Die Einstellungen reichen von 1 bis 5, wobei 1 für weiche Zutaten und 5 für harte Zutaten geeignet ist.

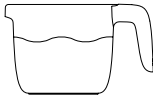

Wenn Sie fertig sind, schalten Sie die Maschine aus und ziehen Sie den Stecker heraus. Nehmen Sie den Saftbehälter vom Auslauf und genießen Sie den frischen Saft.

DE

## EINSTELLUNGSVORSCHLÄGE FÜR NORMALES OBST

**Weich:** Orangen, Wassermelonen (Stufe 1-2)

**Mittel:** Äpfel, Gurken, Spinat (Stufe 2-4)

**Hart:** Rote Bete, Sellerie, Karotten (Stufe 4-5)

### VORSICHT:

- Bringen Sie beim Entsaften von weichen Lebensmitteln wie Trauben, Tomaten und Mandarinen den Einstellring nicht an, um Verstopfung am Fruchtfleischauslass zu vermeiden.
- Der Entsafter kann Saft aus ungeschälten Früchten und Gemüse gewinnen, doch empfehlen wir Ihnen, frische Zutaten gründlich zu waschen und zu schälen, um eventuelle Chemikalien zu entfernen. Sie können aber auch Bio-Produkte verwenden.
- Schneiden Sie Obst oder Gemüse in kleine Stücke (ca. 3 bis 4 cm), damit der Saft besser extrahiert werden kann.

## DEMONTAGE UND REINIGUNG

- Spülen Sie keine Teile oder Zubehörteile im Geschirrspüler.
- Tauchen Sie die Haupteinheit nicht in Wasser oder andere Flüssigkeiten und spülen Sie sie nicht unter Wasser. Wischen Sie die Haupteinheit mit einem sauberen, feuchten Tuch ab.
- Spülen Sie die Trommel stets sofort nach jedem Gebrauch.
- Verbleibendes Fruchtfleisch kann antrocknen und am Saftsieb haften bleiben. Das erschwert die Demontage oder Reinigung. Deshalb sollten Sie das Teil so schnell wie möglich nach Gebrauch reinigen.

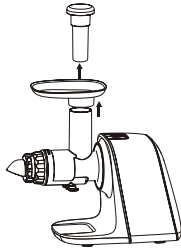

Nehmen Sie den Stopfen und die Speiseschale ab.

DE

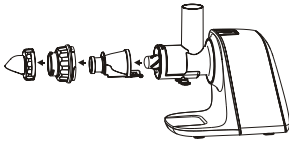

Drehen Sie, um den Einstellring und die Trommelkappe von der Trommel zu entfernen, bevor Sie das Saftsieb entfernen.

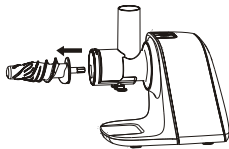

Nehmen Sie die Schnecke heraus.

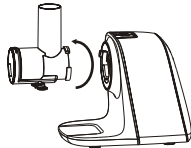

Drücken Sie den Verschlussknopf, drehen Sie die Trommel im Uhrzeigersinn und nehmen Sie die Trommel heraus.



Reinigen Sie die abnehmbaren Teile sorgfältig. Reinigen Sie das Saftsieb mit der Bürste.

## TIPPS UND TRICKS

Sie können das Fruchtfleisch als Zutat zu Speisen wie etwa Torten, Muffins, Brot oder Omelett verwenden.

Stärkehaltiges Obst wie Bananen, Avocados, Papayas und Mangos ergeben nicht so viel Saft und sollten daher in Verbindung mit saftigem Obst und Gemüse verwendet werden.

## FEHLERBEHEBUNG

Problem	Mögliche Ursachen	Lösungen
Gerät funktioniert nicht	Das Gerät wurde nicht ordnungsgemäß gemäß der Anleitung montiert	Siehe Zusammenbau in der Anleitung
Die Trommelkappe öffnet sich nicht	Überschüssiges Fruchtfleisch in der Trommel.	Die Taste [ON] drücken, um das Fruchtfleisch abzulassen. Die Trommelkappe durch Drehen im Uhrzeigersinn öffnen.
Gerät stoppt im Normalbetrieb	Hohe Beladung mit Zutaten oder zu dicken oder großen Zutaten  Das Gerät läuft seit mehr als 20 Minuten kontinuierlich	Die Taste [REV] drei Sekunden lang gedrückt halten, bis Sie die Zutaten in der Trommel sehen, dann zu [ON] zurückkehren.  Drücken Sie die Taste [ON].
Der Entsafter vibriert während des Betriebs leicht	Das Gerät läuft seit mehr als 20 Minuten kontinuierlich	Maschine ausschalten und Trommel entleeren, wieder zusammenbauen und Normalbetrieb wieder aufnehmen

DE



## GARANTIE

Wilfa gewährt ab dem Kaufdatum 5 Jahre Garantie auf dieses Produkt. Die Garantie deckt Fabrikationsmängel oder Defekte ab, die während der Garantiezeit auftreten. Ihr Kaufbeleg dient als Nachweis gegenüber dem Händler, wenn Sie Ihre Garantie in Anspruch nehmen.

DE

Die Garantie gilt nur für Produkte, die für Privathaushalte gekauft und dort verwendet werden. Die Garantie gilt nicht, wenn das Produkt gewerblich verwendet wird. Die Garantie gilt nicht bei unsachgemäßer oder fahrlässiger Verwendung, Nichtbefolgung der Anleitungen von Wilfa oder falls das Gerät modifiziert oder eine nicht-autorisierte Reparatur daran vorgenommen wird. Die Garantie gilt auch nicht für normalen Verschleiß und Abnutzung des Produkt, fehlerhafte Verwendung, mangelhafte Pflege, Verwendung einer falschen elektrischen Spannung oder:

- Überlastung des Produkts
- Teile, die normal abgenutzt sind
- Teile, die regelmäßig ausgetauscht werden müssen (z. B. Filter, Batterie usw.)

**Die Bedienungsanleitung finden Sie auch auf unserer Website: [wilfa.com](http://wilfa.com)**

## PRODUKTDATEN

220 V~240 V~50 Hz 150 W  
Nennbetriebsdauer: 20 Min.

## SUPPORT UND ERSATZTEILE

Support erhalten Sie auf **wilfa.com** und auf unserer Kundenservice-/Support-Seite. Hier finden Sie häufig gestellte Fragen, Ersatzteile, Tipps und Tricks sowie unsere Kontaktdaten.

## RECYCLINGFÄHIGKEIT



Diese Kennzeichnung weist darauf hin, dass das Produkt in der EU nicht über den Hausmüll entsorgt werden darf. Um mögliche Schäden für die Umwelt oder die menschliche Gesundheit durch unkontrollierte Abfallentsorgung zu vermeiden, recyceln Sie das Gerät verantwortungsvoll. Sie fördern so die nachhaltige Wiederverwendung von Materialressourcen. Um Ihr Altgerät zurückzugeben, nutzen Sie bitte eines der Rückgabe- und Sammelsysteme oder wenden Sie sich an den Händler, bei dem das Produkt gekauft wurde. Dort kann das Produkt für ein umweltfreundliches Recycling zurückgenommen werden.

DE



# BEYOND EXPECTATIONS

