

wilfa



# COOL 12 CONNECTED

AIR CONDITIONER

---

- EN · Instruction manual
- NO · Bruksanvisning
- SE · Bruksanvisning
- DK · Betjeningsvejledning

READ ALL INSTRUCTIONS BEFORE USE

EN

LES ALLE ANVISNINGER FØR BRUK

NO

LÄS IGENOM ALLA INSTRUKTIONER INNAN PRODUKTEN ANVÄNDS

SE

LÆS ALLE VEJLEDNINGER INDEN BRUG

DK

## CONTENTS

---

4	IMPORTANT SAFETY INSTRUCTIONS
6	EXCEPTION CLAUSES
7	THE REFRIGERANT
9	OPERATION ENVIROMENT
12	PRODUCT OVERVIEW – MAIN UNIT
14	PRODUCT OVERVIEW – CONTROL PANEL
16	PRODUCT OVERVIEW – REMOTE CONTROL
17	PRODUCT OVERVIEW – REMOTE CONTROL DISPLAY
19	REPLACEMENT OF BATTERIES
20	CLEANING AND MAINTENANCE
21	CHECKS
21	LONG-TIME STORAGE
21	NOTICE FOR RECOVERY
22	TROUBLESHOOTING
24	ERROR CODE
25	INSTALLATION
32	GUARANTEE
33	PRODUCT SPECIFICATIONS
33	SUPPORT AND SPARE PARTS
33	RECYCLABILITY

EN

## IMPORTANT SAFETY INSTRUCTIONS

- Read this instruction manual thoroughly before use and save it for future reference. It is also available at our website; [wilfa.com](http://wilfa.com).
- This appliance can be used by children aged from 8 years and above and persons with reduced physical, sensory or mental capabilities or lack of experience and knowledge if they have been given supervision or instruction concerning use of the appliance in a safe way and understand the hazards involved.
- Cleaning and user maintenance shall not be made by children without supervision. Children shall not play with the appliance.
- Before operation, please confirm whether power specification complies with that on nameplate.
- Before cleaning or maintaining the air conditioner, please turn off air conditioner and pull out the power plug.
- Make sure the power cord hasn't been pressed by hard objects.
- Do not pull or drag the power cord to pull out the power plug or move the air conditioner.
- Do not insert or pull out the power plug with wet hands.

- Please use the grounded power. Make sure the grounding is reliable.
- If the supply cord is damaged, it must be replaced by the manufacturer or its service agent or a similarly qualified person in order to avoid a hazard.
- If abnormal condition occurs (e.g. burned smell), please disconnect power at once and then contact local dealer.
- When nobody is taking care of the unit, please turn it off and remove the power plug or disconnect power.
- Do not splash or pour water on air conditioner. Otherwise, it may cause short circuit or damage to air conditioner.
- If drainage hose is used, ambient temperature can't be lower than 0°C. Otherwise, it will cause water leakage to air conditioner.
- Prohibit operating heating equipment around the air conditioner.
- Prohibit operating the unit in the bathroom or laundry room.
- Far away from fire source, inflammable and explosive objects.

EN

- Children and disabled people are not allowed to use the unit without supervision.
- Keep children from playing or climbing on the air conditioner.
- Do not put or hang dripping objects above the air conditioner.
- Do not repair or disassemble the air conditioner by yourself.
- Prohibit inserting any objects into the air conditioner.
- Do not use an extension cord.
- Do not put sundries into the air duct. If sundries get into the air duct, please contact the professionals to deal with it.

#### EXCEPTION CLAUSES

Supplier will bear no responsibilities when personal injury or property loss is caused by the following reasons:

1. Damage the product due to improper use or misuse of the product.
2. Alter, change, maintain or use the product with other equipment without abiding by the instruction manual of manufacturer.

3. After verification, the defect of product is directly caused by corrosive gas.
4. After verification, defects are due to improper operation during transportation of product.
5. Operate, repair, maintain the unit without abiding by instruction manual or related regulations.
6. After verification, the problem or dispute is caused by the quality specification or performance of parts and components that produced by other manufacturers.
7. The damage is caused by natural calamities, bad using environment or force majeure.



Appliance filled with flammable gas R290.



Before installing and using the appliance, read the manual first.

## THE REFRIGERANT

- To realize the function of the air conditioner unit, a special refrigerant circulates in the system. The used refrigerant is the fluoride R290, which is specially cleaned.

EN

- The refrigerant is flammable and inodorous. Furthermore, it can lead to explosion under certain conditions.
- Compared to common refrigerants, R290 is a non-polluting refrigerant with no harm to the ozonosphere. The influence upon the greenhouse effect is also lower. R290 has got very good thermodynamic features which lead to a high energy efficiency. The units therefore need a less filling.
- Please refer to the nameplate for the charging quantity of R290.

#### WARNING

- Appliance filled with flammable gas R290.
- Appliance shall be installed, operated and stored in a room with a floor area larger than 11m<sup>2</sup>.
- The appliance shall be stored in a room without continuously operating ignition sources (for example: open flames, an operating gas appliance or an operating electric heater.)
- The appliance shall be stored in a well-ventilated area where the room size corresponds to the room area as specified for operation.
- The appliance shall be stored to prevent mechanical damage from occurring.



- Ducts connected to an appliance shall not contain an ignition source.
- Keep any required ventilation openings clear of obstruction.
- Do not pierce or burn.
- Be aware that refrigerants may not contain an odour.
- Do not use means to accelerate the defrosting process to clean, other than those recommended by the manufacturer.
- Servicing shall be performed only as recommended by the manufacturer.
- Should repair be necessary, contact your nearest authorized Service Centre.
- Any repairs carried out by unqualified personnel may be dangerous.
- Compliance with national gas regulations shall be observed.

#### OPERATION ENVIROMENT

- The air conditioner must be operated within the temperature range: 16°C ~ 35°C.
- The appliance is for indoor use only.

EN

- The appliance must be positioned so that the plug is accessible.
- This air conditioner is for domestic, non-commercial use only.
- Reserved space around the air conditioner should be 30cm at least.
- Do not operate the air conditioner at humid environment.
- Please keep air inlet and air outlet clean, no obstacles.
- During operation, close doors and windows to improve cooling effect.
- Please put the air conditioner at smooth and flat ground for operation to avoid noise and vibration.
- This air conditioner is equipped with castors. Castors should slide at smooth and flat ground.
- Prohibit inclining or turning over the air conditioner. If there's abnormality, please disconnect power immediately and contact dealer.
- Avoid direct sunshine.

EN

PRODUCT OVERVIEW – MAIN UNIT

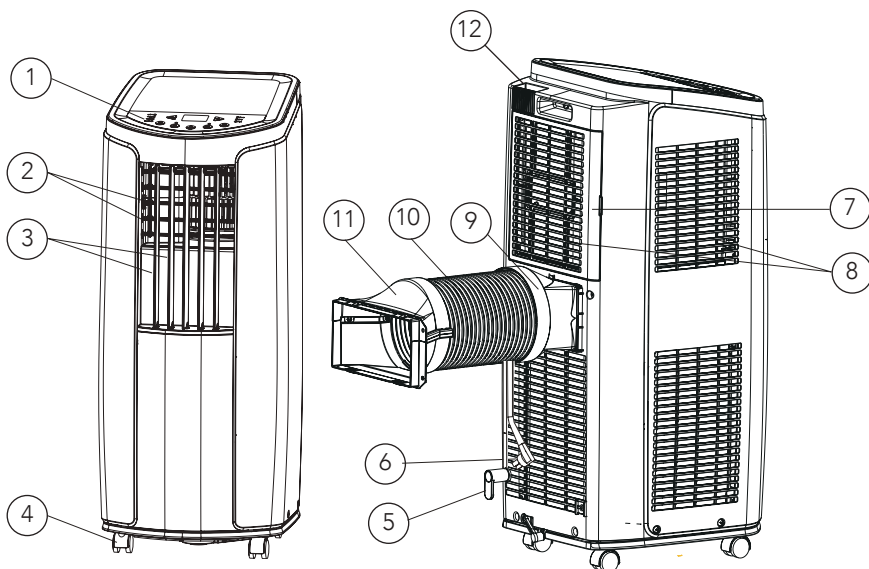

- 1. Controller panel
- 2. Horizontal louver
- 3. Vertical louver
- 4. Castor
- 5. Wire-fixing hook
- 6. Plug of power cord
- 7. Filter

- 8. Air inlet
- 9. Joint
- 10. Heat discharge pipe
- 11. Rear clip
- 12. Remote controller hook

## USE

To change air direction:

### 1. Up/Down air flow direction:

- Hold the horizontal louvers and adjust the air flow directions.
- Do not adjust the horizontal louvers to the lowest or the highest position in the COOL or DRY mode with the fan speed set too low for an extended period of time, Condensation may form on the louvers.

### 2. Left/right air flow direction. Hold the vertical louver and adjust the air flow direction.

#### **Caution:**

- Do not adjust the vertical louvers to the extreme left or right in the COOL or DRY mode with the fan speed set too low for an extended period. Condensation may form on the louvers.

## OPERATION TEST

- Press on/off button on the remote controller to start the unit.
- Press mode button to select auto, cooling, drying or fan function, and check if the unit operates normally.
- If ambient temperature is below 16°C the unit cannot operate in cooling mode.

## PRODUCT OVERVIEW – CONTROL PANEL

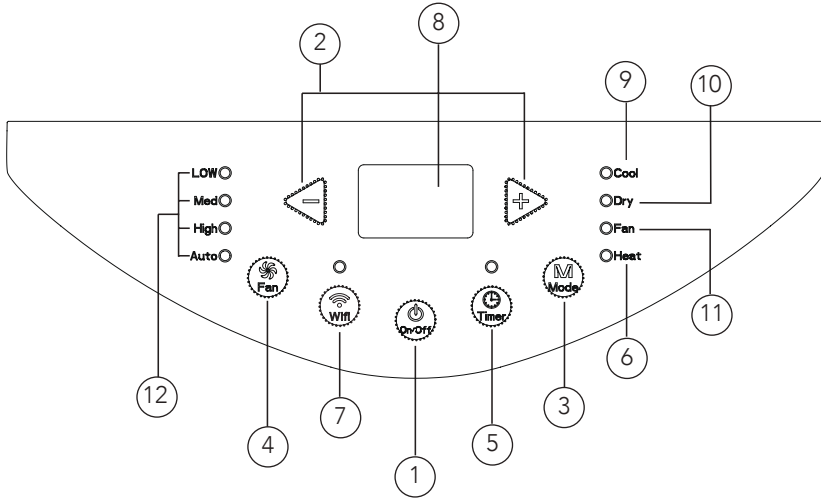

- |    |                      |     |                     |
|----|----------------------|-----|---------------------|
| 1. | ON/OFF button        | 8.  | Display             |
| 2. | +/- button           | 9.  | Cool mode indicator |
| 3. | Mode button          | 10. | Dry mode indicator  |
| 4. | Fan button           | 11. | Fan mode indicator  |
| 5. | Timer button         | 12. | Fan speed indicator |
| 6. | Heat – not available |     |                     |
| 7. | Wi-fi button         |     |                     |

## USE

- After connecting the air conditioner to the power supply, it will sound a beep. After that, you can operate the air conditioner by the control panel.
- Under ON status, after each pressing of the button on control panel, the air conditioner will give out a sound. Meanwhile, corresponding indicator on control panel will be bright.

**① ON/OFF button**

Pressing this button will turn on or turn off the air conditioner.

**② +/- button**

Under cooling or heating mode, press "+" or "-" button to increase or decrease the temperature by 1°C (°F). Set temperature range is 16°C~30°C Under drying or fan mode, this button is invalid.

**③ Mode button**

Press this button and the mode will circulate according to below sequence:

Cool-> Dry-> Fan-> Heat

- Cool: Under this mode, cooling mode indicator is bright. The display shows set temperature. Temperature setting range is 16-30 degrees Celsius.
- Dry: Under this mode, drying mode indicator is bright.
- Fan: Under this mode, the air conditioner only blow fan. Fan indicator is bright.
- Heat: Not available

**④ Fan button**

Press this button and the fan speed will circulate as "low speed-medium speed-high speed-auto fan-low speed"

**⑤ Timer button**

- Press timer button to enter timer setting mode.
- Under this mode, press "+" or "-" button to adjust the timer.
- The timer will increase or decrease 0.5 hour by pressing "+" or "-" within 10 hours.

Exceeding 10 hours, the timer will increase or decrease 1 hour when pressing "+" or "-". After setting the timer, the display shows the temperature if there's no operation for 5s. If timer function is started up, the upper indicator will keep the display status. Under timer mode, press timer button again to cancel timer mode.

**⑥ Heat – not available****⑦ Wi-fi button**

- Press "WiFi" button to turn on WiFi function, "WiFi" icon will be displayed on the remote controller: Hold "WiFi" button for 5s to turn off WiFi function and "WiFi" icon will disappear.
- Under off status, press "MODE" and "WiFi" buttons simultaneously for 1s, WiFi module will restore factory settings.

EN

## PRODUCT OVERVIEW – REMOTE CONTROL

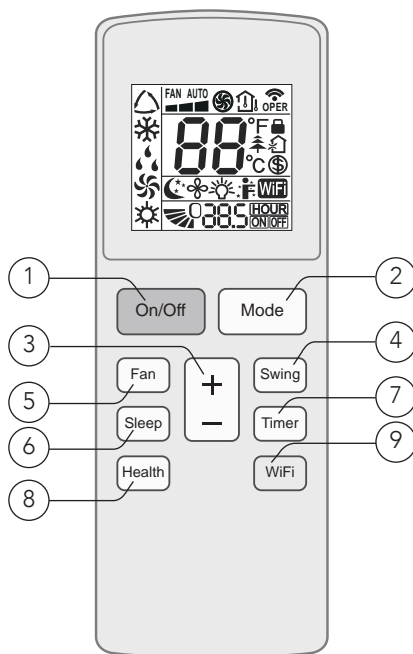

- |    |                              |    |                               |
|----|------------------------------|----|-------------------------------|
| 1. | ON/OFF button                | 7. | Timer button                  |
| 2. | Mode button                  | 8. | Health button (not available) |
| 3. | +/- button                   | 9. | WiFi button                   |
| 4. | Swing button (not available) |    |                               |
| 5. | Fan button                   |    |                               |
| 6. | Sleep button                 |    |                               |

PRODUCT OVERVIEW – REMOTE CONTROL DISPLAY

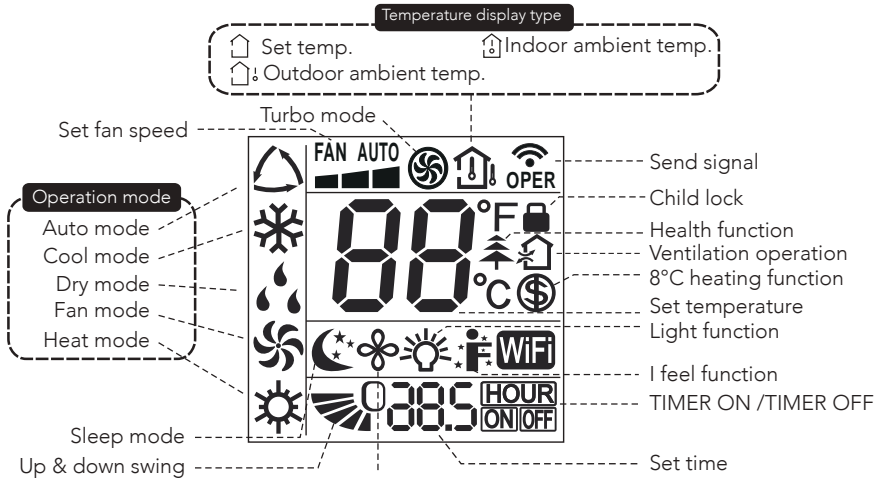

**Note:**

This is a general use remote controller, and some functions, as described are non-functioning.

USE

① **ON/OFF button**

Press this button to turn on the unit. Press this button again to turn off the unit.

② **Mode button**

Press this button and the mode will circulate according to below sequence: Auto -> Cool -> Dry-> Fan-> Heat

- Auto: During auto the unit will automatically adjust the settings. The set temperature cannot be changed.
- Cool: Under this mode, air conditioner operates under cooling mode. Cooling indicator will be on. Press "Fan Speed" button to adjust the fan speed.
- Dry: Under this mode, the unit runs in low fan speed for dehumidification and the corresponding indicator is on. The fan speed cannot be adjusted.
- Fan: Under this mode, air conditioner will not cool or heat, only blow wind. Fan indicator will be on. Press "Fan Speed" button to adjust the fan speed.
- Heat: Not available



EN

**③ +/- button**

- Pressing "+" or "-" button once will increase or decrease set temperature by 1°C (°F). Hold "+" or "-" button for 2s, set temperature on remote controller will change quickly.
- Release the button after your required set temperature is reached.

Under timer setting status, after each pressing of "+" or "-" button, time will increase or decrease 0.5h. Hold "+" or "-" button and the time on the display will change quickly.

**④ Swing button**

Not available for this unit.

**⑤ Fan button**

This button sets the fan speed. The sequence goes from auto, 1, 2, 3, and back to auto.

**⑥ Sleep button**

Press this button to turn the sleep mode on. This function maintains the most comfortable temperature for you.

**⑦ Timer button**

- Press this button once and the characters of HOUR ON (OFF) will flash.
- Meanwhile, press "+" button or "-" button to adjust timer setting (time will change quickly if holding "+" or "-" button). Time range is 0.5~24hours.
- Press this button again to confirm timer setting and the characters of HOUR ON (OFF) will stop flashing.

If the characters are flashing but you haven't press timer button, timer setting status will be stopped after 5s. If timer is confirmed, press this button again to cancel timer.

**⑧ Health button**

Not available for this unit.

**⑨ Wi-fi button**

- Press "WiFi" button to turn on WiFi function, "WiFi" icon will be displayed on the remote controller: Hold "WiFi" button for 5s to turn off WiFi function and "WiFi" icon will disappear.
- Under off status, press "MODE" and "WiFi" buttons simultaneously for 1s, WiFi module will restore factory settings.

**Combination of buttons:**

- Temperature display switchover function: Under OFF status, press “-” and “Mode” buttons simultaneously to switch temperature display between °C and °F.
- Light function: Under switch-on or switch-off state, you may hold “+” and “FAN” buttons simultaneously to set the lamp on or off and send the code. After being energized the lamp is defaulted on.

## REPLACEMENT OF BATTERIES

1. Press the back side of remote controller on the spot marked with , and push the cover of the battery box along the arrow direction.
2. Replace two (AAA 1.5V) dry batteries, and make sure the positions of + and - are correct.
3. Reinstall the cover of the battery box.

**Note:**

- During operation, point the remote-control signal sender at the receiving window on unit.
- The distance between signal sender and receiving window should be no more than 8m, and there should be no obstacles between them.
- Signal may be interfered easily in the room where there is fluorescent lamp or wireless telephone; remote controller should be close to the unit during operation.
- Replace new batteries of the same model when replacement is required.
- When you don't use remote controller for a long time, please take out the batteries.
- If the display on remote controller is fuzzy or there's no display, please replace batteries.

## CLEANING AND MAINTENANCE

### Warning:

- Before cleaning the air conditioner, please turn off the unit and disconnect power. Otherwise, it may cause electric shock.
- Do not wash air conditioner with water. It may cause electric shock.
- Do not use volatile liquid (such as thinner or gas) to clean the air conditioner. Otherwise, it may damage the appearance of air conditioner.
- Do not splash water or any other liquid into it, it may damage the plastic components, even cause electric shock.

### CLEAN OUTER CASE

If there is dust on the surface of outer case, please use soft towel to wipe it. If the outer case is very dirty (such as grease), please use neutral abluent to wipe it.

### CLEAN GRILLE

Use cleaner or soft brush to clean it.

### CLEAN FILTER

1. Remove the filter.
  - Press the clasp, and then remove the filter 1.
  - Pull out the filter 2.
2. Clean filter
  - Use cleaner or water to clean the filter. If the filter is very dirty (such as grease), use warm water 40°C (104°F) mixed with neutral detergent to clean it and then put at shady place to dry it.
3. Install the filter.
  - After the filter is cleaned and dried, reinstall it correctly.

### Note:

- The filter should be cleaned about once every three months. If there's much dust in the operation environment, you can increase clean frequency.
- Do not dry the filter with fire or hair drier. Otherwise, it may be deformed or catch fire.

### CLEAN HEAT DISCHARGE PIPE

Remove the heat discharge pipe from air conditioner, clean and dry it, and then reinstall it. (For the method of installation and removal, please refer to the instruction for "installation and disassembly of heat discharge pipe").

## CHECKS

### CHECKING BEFORE USE

1. Check whether air inlets and air outlets are blocked.
2. Check whether plug and socket are in good condition.
3. Check whether filter is clean.
4. Check whether batteries are installed in remote controller.
5. Check whether joint, window bracket and heat discharge pipe are installed tightly.
6. Check whether heat discharge pipe is damaged.

### CHECK AFTER USE

1. Disconnect power supply.
2. Clean filter and outer case.
3. Remove dust and other impurities from the air conditioner.
4. Eliminate accumulated water in chassis (refer to the section of "drainage way" for details).
5. Check whether window bracket is damaged or not. If yes, please contact dealer.

## LONG-TIME STORAGE

If you don't use the air conditioner for a long time, please maintain it by following steps for good performance:

- Make sure there's no accumulated water in chassis and that the heat discharge pipe is disassembled.
- Pull out the plug and wrap the power cord.
- Clean the air conditioner and pack it well to prevent dust.

## NOTICE FOR RECOVERY

- Parts of gift packaging is recycled. Users are advised to follow local regulations or take contact with personnel at the local recycling centre for further guidance.
- If you want to throw away the air conditioner, please contact local division or consultant service centre for the correct disposal method.

EN

## TROUBLESHOOTING

Please check below items before asking for maintenance. If the malfunction still can't be eliminated, please contact local dealer or qualified professionals.

<b>Problem</b>	<b>Possible reasons</b>	<b>Solutions</b>
Air conditioner can't operate	Power failure	Wait after power recover
	Is the plug loose?	Reinsert the plug
	Has the air switch tripped off or has the fuse been blown?	Ask for professional help to replace air switch or fuse.
	Is there's malfunction for the circuit?	Ask for professional help to replace circuit.
	Has the unit been restarted immediately after a stop?	Wait for 3min, and then try turning it on again.
Poor cooling	Is the power too low?	Make sure that the device has been connected to a proper power source.
	Is the air filter filled with dust/impurities?	Clean the air filter
	Has the temperature for the unit been set properly?	Adjust the temperature.
	Are doors and windows closed?	Close the door and window.

Air conditioner can't receive signal from remote controller or remote controller is not sensible.	Is normal operation interrupted by events such as static pressure, unstable voltage?	Please pull out the plug. Insert the plug after about 3min, and then turn on the unit.
	Is the remote controller within the receiving range?	The receiving range of remote controller is 8m. Do not exceed this range.
	Does any physical obstacles block free sight between remote and unit?	Remove the obstacles.
	Is sensitivity of remote controller low?	Check the batteries of remote controller. If the power is low, please replace the batteries.
	Is there a fluorescence lamp in the room?	Move the remote controller close to air conditioner.  Turn off the fluorescence lamp and try it again.
No fan blown out from air conditioner.	Is the air outlet or inlet blocked?	Eliminate the obstacles.
	Is the filter dirty?	Clean the filters.
Set temperature can't be adjusted.	Has the unit been set to auto mode or has child lock been activated?	Temperature can't be adjusted under auto mode. Child lock can be unlocked by pressing "+" and "-".
	Is the room temperature within the temperature range for the unit?	Temperature setting range: 16°C-30°C.
There is off flavour.	There's off flavour source in the room, such as furniture, cigarette etc.	Remove the off flavour source.
		Clean the filter.
There's abnormal sound during Operation.	Were the unit interfered by thunder, radio, etc?	Disconnect the power, put the power on again, then turn on the unit.

EN

You can hear water-flowing sound.	Were the unit just turned on or off?	There is a sound of the refrigerant inside the unit. This is normal.
It sounds like something is breaking.	Were the unit just turned on or off?	Heat expansion or shrinkage for the panel due to change of temperature can cause friction sound. This is normal.

## ERROR CODE

Error code	Troubleshooting
------------	-----------------

F0, F1, F2, F4	Please contact our service-centre.
----------------	------------------------------------

E8, H3	<ol style="list-style-type: none"> <li>1. Check if the unit is in a high-temperature and high-humidity Environment. If ambient temperature is too high, power off the unit and then energize it for operation after the ambient temperature drops to 35°C(95°F) below.</li> <li>2. Check if the evaporator and condenser are blocked by some objects; if yes, take away the objects, power off the unit and then energize it for operation.</li> <li>3. If the malfunction still occurs, please contact our service-centre.</li> </ol>
--------	--

H8	<ol style="list-style-type: none"> <li>1. Pour the water inside the chassis out.</li> <li>2. If H8 still occurs, please contact our service-centre.</li> </ol>
----	--

### Warning:

- If there're following phenomenon, please turn off the air conditioner and disconnect the power immediately, and then contact dealer immediately.
  - Power cord is overheating or damaged.
  - Abnormal sound during operation.
  - Off-flavor.
  - Water leakage.
- Do not repair or refit the air conditioner by yourself.
- If operate the air conditioner! under abnormal condition, it may cause malfunction, electric shock or fire hazard.

## INSTALLATION

### PRECAUTIONS

**Warning:**

- Observe all governing codes and ordinances.
- Do not use damaged or non-standard power cord.
- Be careful during installation and maintenance. Prohibit incorrect operation to prevent electric shock, casualty and other accidents.

### SELECTION OF INSTALLATION LOCATION – BASIC REQUIREMENTS

Installing the unit in the following places may cause malfunction. If it is unavoidable, please consult the local dealer:

1. The place with strong heat sources, vapours, flammable, or explosive gas, or volatile objects spread in the air.
2. The place with high-frequency devices (such as welding machine, medical equipment).
3. The place near coast area.
4. The place with oil or fumes in the air.
5. The place with sulfureted gas.
6. Other places with special circumstances.
7. It's not allowed to be installed on the unstable or motive base structure (such as truck) or in the corrosive environment (such as chemical factory).

### REQUIREMENT OF AIR CONDITIONER

1. Air inlet should be far away from obstacles and do not put any objects near air outlet. Otherwise, it will affect the radiation of heat discharge pipe.
2. Please try your best to keep far away from fluorescent lamp.
3. The appliance shall not be installed in the laundry. High humidity can cause malfunction.

### REQUIREMENTS FOR ELECTRIC CONNECTION

**Safety precautions:**

1. Must follow the electric safety regulations when installing the unit.
2. According to the local safety regulations, use qualified power supply circuit.
3. If the supply cord is damaged, it must be replaced by the manufacturer, its service agent or similarly qualified persons in order to avoid a hazard.
4. Properly connect the live wire, neutral wire and grounding wire of power socket.
5. Be sure to cut off the power supply before proceeding any work related to electricity and safety.



EN

1. Do not put through the power before finishing installation.
2. The air conditioner is first class electric appliance. It must be properly grounding with specialized grounding device by a professional. Please make sure it is always grounded effectively, otherwise it may cause electric shock.
3. The grounding resistance should comply with national electric safety regulations.
4. The appliance shall be installed in accordance with national wiring regulations.

## PREPARATION BEFORE INSTALLATION

**Note:** Check if the accessories are available before installation.

### Accessory list

 Joint A	 Heat discharge pipe	 Rear clip	 Wire hook
 Pipe clip	 Screw	 Drainage pipe	 Rubber plug
 Drain connector	 Remote control	 Battery (AAA 1.5V)	 User manual

## INSTALL WIRE HOOK

- Assemble the wire hook at the back of the unit with screws (the direction of wire hook is as shown in following figure)

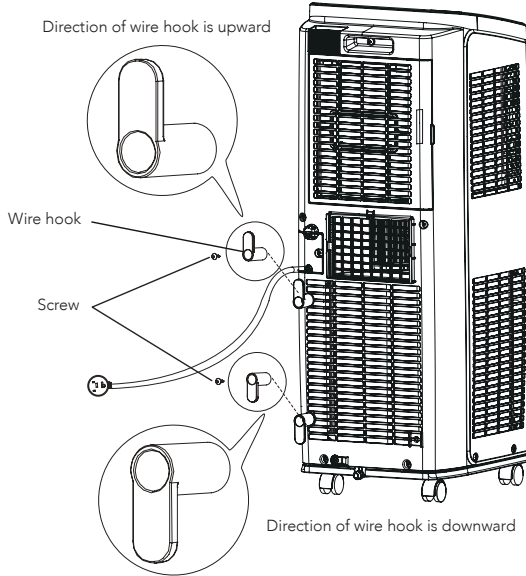

- Wind the power cord around the wire hook

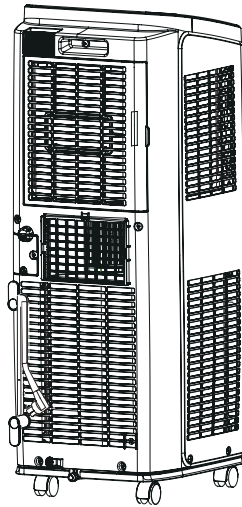

EN

## REMOVING COLLECTED WATER

When using the bottom drainage port to drain water, install the drainage pipe before use. Poor drainage will affect normal operation of the unit.

Instruction for drainage pipe installation as follows:

1. Fix the drainage pipe clip on the right of rear side plate near drainage port with a screw.



2. Remove the rubber plug from the bottom drainage port.

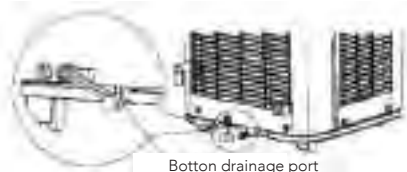

3. Put the drainage pipe into the bottom drainage port and screw it in.
4. Put the rubber plug into the other side of the drainage pipe, then fix it in the drainage pipe clip.

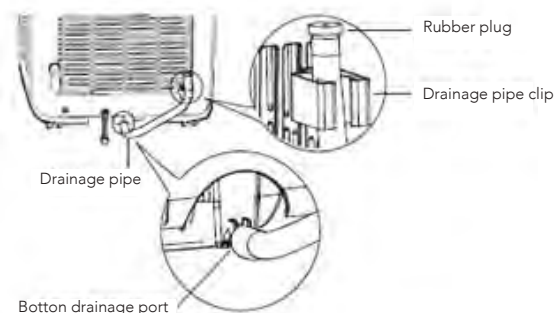

## DRAINAGE METHOD

1. Drainwater from the bottom drainage port
  - Turn the unit off, and pull the plug from the socket.
  - Place a water container under the bottom drainage port, or move the unit to a place where it can drain.
  - Remove the rubber plug of the bottom drainage port to drain water.
  - After draining, insert the rubber plug.
  - Insert the plug into the socket and turn the unit on.



2. Drain water from the middle drainage port.

**Note:** Water can be automatically emptied into a floor drain by attaching 13 mm inner diameter hose (not included)

- Remove the drain cap by turning it anti clockwise then remove the rubber stopper from the spout.

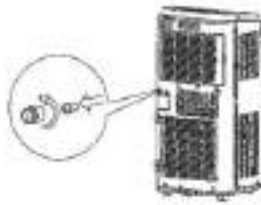

- Screw the drain connector to the spout by turning clockwise.

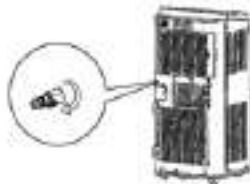

EN

- Insert the drainage hose into the drain connector.



**Note:** When using continuous drainage option from the middle drainage port, place portable on a level surface and make sure garden hose is clear of any obstructions and is directed downward. Placing portable on an uneven surface or improper hose installation may result in water filling up the chassis and causing the unit to shut off. Empty water in the chassis if shut off occurs, then check portable location and hose for proper setup.

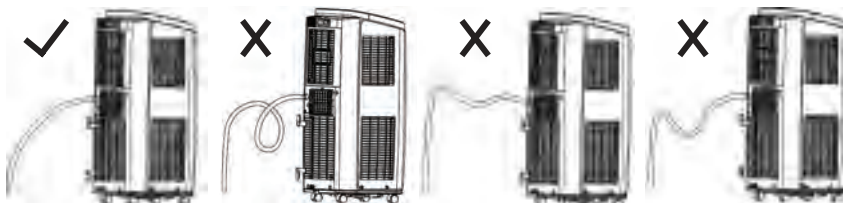

### INSTALLATION OF HEAT DISCHARGE PIPE

1. Rotate joint A and Rear clip clockwise into the two ends of heat discharge pipe.

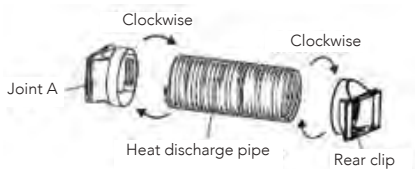

2. Insert joint A of heat discharge pipe (The side with TOP is upwards) into the groove until you hear a sound.

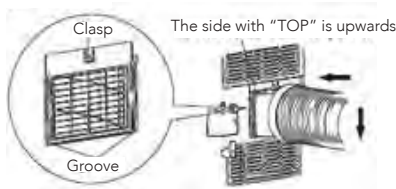

3. Lead the heat discharge pipe outdoors. For best effect, choose a window without direct sunlight. Keep the other windows closed.

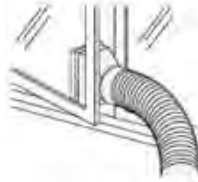

4. Slide and open the exhaust cover on the window panel and attach the Rear clip. (Optional)



NOTE OF INSTALLING HEAT DISCHARGE PIPE

- In order to improve cooling efficiency, the heat discharge pipe should be as short as possible and flat without curve to ensure smooth heat discharge.
- The length of the heat discharge pipe is less than 1m. It is recommended to use it with shortest length.
- When installing, heat discharge pipe should be as flat as possible. Don't prolong the pipe or connect it with other heat discharge pipe.

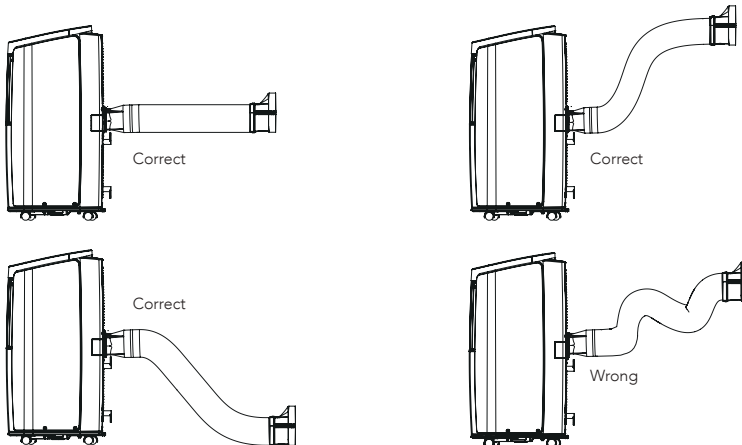



## GUARANTEE

Wilfa issues a 5 year guarantee on this product from the day of purchase is done. The guarantee covers production failure or defects that arise during the guarantee period. Your purchase receipt works as proof towards retailer if claiming your guarantee.

The guarantee is valid only for products that are bought and used in private households. The guarantee is not valid if the product is used commercially. The guarantee is not valid if the product is misused, used by negligence, if not following instructions given by Wilfa, if modified or if unauthorized repairation is done. The guarantee is also not valid for normal wear of the product, misuse, lack of maintenance, use of wrong electrical voltage or:

- Overloading of product
- Parts which are normally worn down
- Parts you can expect being replaced regularly (e.g. filter, battery etc.)

**Instructions manual is also available at our website [wilfa.com](http://wilfa.com)**

## PRODUCT SPECIFICATIONS

220V~240V~50Hz

## SUPPORT AND SPARE PARTS

For support please visit us at **wilfa.com**, and see our customer service/support page. Here you will find frequently asked questions, spare parts, tips and tricks and all our contact information.

## RECYCLABILITY



This marking indicates that this product should not be disposed with other household wastes throughout the EU. To prevent possible harm to the environment or human health from uncontrolled waste disposal, recycle it responsibly to promote the sustainable reuse of material resources. To return your used device, please use the return and collection systems or contact the retailer where the product was purchased. They can take this product for environmentally safe recycling free of charge.



## INNHold

---

- 36 VIKTIGE SIKKERHETSANVISNINGER
- 38 UNNTAKSKLAUSULER
- 39 KJØLEMIDDELET
- 41 DRIFTSMILJØ
- 44 PRODUKTOVERSIKT – HOVEDENHET
- 46 PRODUKTOVERSIKT – BETJENINGSPANEL
- 48 PRODUKTOVERSIKT – FJERNKONTROLL
- 49 PRODUKTOVERSIKT – FJERNKONTROLLDISPLAY
- 51 BYTTE AV BATTERIER
- 52 RENGJØRING OG VEDLIKEHOLD
- 53 INSPEKSJONER
- 53 LANGVARIG OPPBEVARING
- 53 MERKNAD OM GJENBRUK
- 54 FEILSØKING
- 56 FEILKODE
- 57 INSTALLASJON
- 64 GARANTI
- 65 PRODUKTSPEKIFIKASJONER
- 65 SUPPORT OG RESERVEDELER
- 65 GJENVINNING

NO

## VIKTIGE SIKKERHETSANVISNINGER

- Les denne bruksanvisningen nøye før du bruker apparatet, og ta vare på den til senere bruk. Den er også tilgjengelig på nettstedet vårt: [wilfa.no](http://wilfa.no).
- Produktet kan brukes av barn fra 8 år og oppover, samt personer med nedsatte fysiske, sansemessige eller mentale evner, eller mangel på erfaring og kunnskap, hvis de er under tilsyn eller har fått anvisninger om sikker bruk av produktet og er klar over farene forbundet med bruken.
- Rengjøring og vedlikehold skal ikke utføres av barn uten tilsyn. Ikke la barn leke med apparatet.
- Kontroller om strømmettet ditt samsvarer med spesifikasjonene på navnplaten.
- Før rengjøring eller vedlikehold av klimaanlegget, må du slå den av og trekke støpslet ut av kontakten.
- Sørg for at strømledningen ikke trykkes mot hard gjenstand.
- Ikke dra i strømledningen for å få den ut av stikkkontakten eller flytte på klimaanlegget.
- Ikke sett i eller trekk ut støpselet med våte hender.
- Bruk jordet elektrisitet. Sørg for at jordingen er pålitelig.

- Hvis strømkabelen er skadet, må den erstattes av produsenten eller andre kvalifiserte fagfolk.
- Hvis det oppstår en uvanlig situasjon (f.eks., brent lukt), må du koble apparatet fra strømforsyningen umiddelbart og deretter kontakte din lokale forhandler.
- Når luftavfukteren ikke er i bruk, skal den slås av og man skal trekke ut støpselet eller koble fra strømforsyningen.
- Ikke sprut eller hell vann på klimaanlegget. Det kan føre til kortslutning eller skade klimaanlegget.
- Ved bruk av en avløpsslange, kan omgivelsestemperaturen ikke være lavere enn 0°C. Ellers vil det føre til vannlekkasje i klimaanlegget.
- Ikke bruk varmeapparater i nærheten av klimaanlegget.
- Ikke bruk klimaanlegget på bade- eller vaskerom.
- La klimaanlegget stå langt fra brannkilder og brannbare og eksplosive ting.
- Barn og psykisk funksjonshemmede må ikke bruke enheten uten tilsyn.
- Barn skal ikke leke med eller klatre på klimaanlegget.

NO

NO

- Ikke la det henge våte ting som drypper over klimaanlegget.
- Ikke reparere eller demontere klimaanlegget selv.
- Ikke stikk ting inn i klimaanlegget.
- Skjøteledninger skal ikke brukes.
- Ikke legg små ting i luftkanalen. Hvis små ting kommer inn i luftkanalen, må du ta kontakt med en fagperson for å få det ut.

#### UNNTAKSKLAUSULER

Leverandøren vil ikke være ansvarlig for personskader eller tap av eiendom på grunn av følgende årsaker:

1. Skade på produktet som skyldes feilbruk eller misbruk av produktet.
2. Endringer, vedlikehold eller bruk av produkter med annet utstyr uten å følge produsentens bruksanvisning.
3. Etter verifikasjon, er skaden på det defekte produktet forårsaket av etsende gass.
4. Etter verifikasjon, er skaden på det defekte produktet forårsaket av feilbruk under transport av produktet.

5. Bruk, reparasjon og vedlikehold av enheten uten å ta hensyn til det som står i bruksanvisningen eller relevante regelverk.
6. Etter verifikasjon, er problemet eller tvisten forårsaket av kvalitetspesifikasjonene eller komponenter ytelse og komponenter som er produsert av andre produsenter.
7. Skaden er forårsaket av naturkatastrofer, dårlige forhold for bruk av produktet eller force majeure.

NO



Apparatet er fylt med den brennbare gassen R290.



Bruksanvisningen må leses før installasjon og bruk av produktet.

#### KJØLEMIDDELET

- Klimaanlegget benytter et spesielt kjølemiddel som sirkulerer i systemet. Det brukte kjølemidlet er fluor R290, som er spesialrenset.
- Kjølemiddelet er brennbart og uten lukt. Det kan under bestemte forhold eksplodere.
- Sammenlignet med vanlige kjølemidler, påvirkes ikke ozonlaget av R290. Drivhuseffekt er også mindre. R290 har meget gode termodynamiske egenskaper for høy energieffektivitet. Dermed trenger enheten ikke å fylles så ofte.

- Se navnplaten for tillatt mengde av R290.

NO

## ADVARSEL

- Apparatet er fylt med den brennbare gassen R290.
- Apparatet må installeres, brukes og lagres på et rom med et gulvareal som er større enn 11 m<sup>2</sup>.
- Apparatet skal oppbevares i et rom uten tennkilder i kontinuerlig drift (for eksempel: åpne flammer, gassapparat eller elektrisk varmeapparat).
- Apparatet skal oppbevares i et godt ventilert område som spesifisert for bruk.
- Apparatet må lagres for å forhindre mekaniske skader.
- Kanaler koblet til apparatet må ikke inneholde en tennkilde.
- Hold alle nødvendige ventilasjonsåpninger fri for hindringer.
- Ikke punkter eller brenn.
- Vær oppmerksom på at kjølemedier ikke nødvendigvis lukter.
- Må ikke brukes til å akselerere avriming eller rengjøring utenom det som anbefales av produsenten.

- Service må kun utføres som anbefalt av produsenten.
- Hvis det blir nødvendig å reparere apparatet, må du kontakte det nærmeste autoriserte verkstedet.
- Alle reparasjoner som utføres av ikke-kvalifisert personell kan være farlig.
- Nasjonale og internasjonale regler for behandling av gass må overholdes.

NO

#### DRIFTSMILJØ

- Klimaanlegget må brukes innenfor temperaturområdet: 16 °C ~ 35 °C.
- Apparatet er bare beregnet for innendørs bruk.
- Apparatet skal plasseres med støpselet lett tilgjengelig.
- Dette klimaanlegget er kun ment for privat, ikke-kommersiell bruk.
- Klimaanlegget skal plasseres med minst 30 cm klaring på alle sider.
- Klimaanlegget skal ikke brukes i et fuktig miljø.
- Hold luftinntaket og luftuttaket rent, uten hindringer.

NO

- Lukk dører og vinduer under drift for å forbedre kjøleeffekten.
- Sett klimaanlegget på et jevnt og flatt underlag for å unngå støy og vibrasjoner.
- Dette klimaanlegget er utstyrt med hjul. Hjulene skal gli på et jevnt og flatt underlag.
- Sørg for at klimaanlegget står rett og at det ikke er fare for at det velter. Hvis du oppdager noe unormalt, må du koble fra strømmen umiddelbart og kontakte forhandleren.
- Unngå direkte sollys.



PRODUKTOVERSIKT – HOVEDENHET

NO

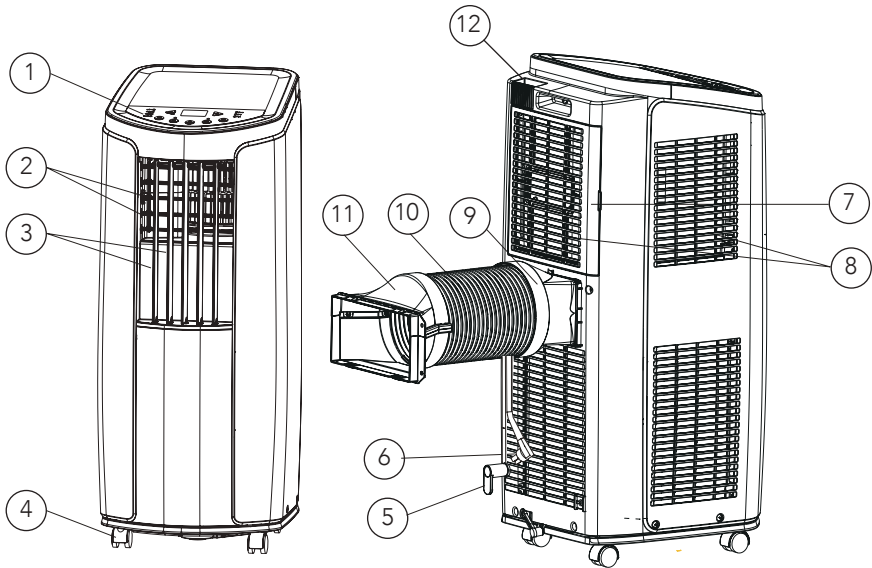

- 1. Betjeningspanel
- 2. Horisontalt spjeld
- 3. Vertikalt spjeld
- 4. Hjul
- 5. Ledningskrok
- 6. Strømledning
- 7. Filter

- 8. Luftinntak
- 9. Kobling
- 10. Varmeutløpsrør
- 11. Bakramme
- 12. Fjernkontrollfeste

**BRUK**

Slik endrer du luftstrømretningen:

**1. Opp/ned luftstrømretning:**

- Hold de horisontale spjeldene som vist i illustrasjonen og juster luftstrømretningen.
- Ikke juster de horisontale spjeldene til laveste eller høyeste posisjon i COOL- eller DRY-modus når viftehastigheten er stilt for lavt over lengre tid. Det kan føre til kondens på spjeldene.

**2. Høyre/venstre luftstrømretning.** Hold det vertikale spjeldet som vist i illustrasjonen og juster luftstrømretningen.**Forsiktig:**

- Ikke juster de vertikale spjeldene helt til høyre eller venstre i COOL- eller DRY-modus når viftehastigheten er stilt for lavt over lengre tid. Det kan føre til kondens på spjeldene.

**DRIFTSTEST**

- Trykk på av/på-knappen på fjernkontrollen for å starte enheten.
- Trykk på modusknappen for å velge auto-, kjøle-, tørke- eller viftefunksjon, og kontroller om enheten fungerer normalt.
- Hvis omgivelsestemperaturen er under 16 °C, kan ikke enheten brukes i kjølemodus.

NO

## PRODUKTOVERSIKT – BETJENINGSPANEL

NO

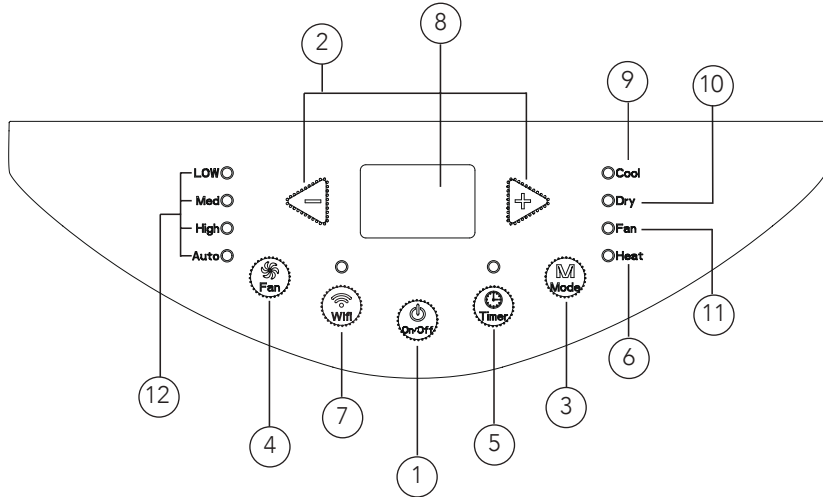

- |    |                           |     |                         |
|----|---------------------------|-----|-------------------------|
| 1. | AV/PÅ-knapp               | 8.  | Dual-8 nixierør         |
| 2. | +/- knapp                 | 9.  | Kjølemodusindikator     |
| 3. | Modusknapp                | 10. | Tørkmodusindikator      |
| 4. | Vifteknapp                | 11. | Viftmodusindikator      |
| 5. | Timerknapp                | 12. | Viftehastighetindikator |
| 6. | Varme – ikke tilgjengelig |     |                         |
| 7. | WiFi-knapp                |     |                         |

## BRUK

- Når klimaanlegget er koblet til strømforsyningen, avgir den et pipesignal. Deretter kan du betjene klimaanlegget via fjernkontrollen.
- Når du har trykket på PÅ-knappen på betjeningspanelet, avgir klimaanlegget et lysignal. Tilsvarende indikator på betjeningspanelet lyser.

**① AV/PÅ-KNAPP**

Trykk på denne knappen for å slå klimaanlegget av eller på.

**② +/- knapp**

I kjøle- eller varmemodus trykker du på +/- knappen for å øke eller redusere temperaturen med 1 °C. Innstilt temperaturområde er 16 °C~30 °C. Denne knappen fungerer ikke i tørke- eller viftemodus.

**③ Modusknapp**

Trykk på denne knappen og modusen vil sirkulere i henhold til sekvensen nedenfor:

Cool-> Dry-> Fan-> Heat

- Cool: I denne modusen lyser indikatoren for kjølemodus. Displayet viser innstilt temperatur. Temperaturområdet er 16–30 grader Celsius.
- Dry: I denne modusen lyser tørkeindikatoren.
- Fan: I denne modusen blåser bare viften i klimaanlegget. Vifteindikatoren lyser.
- Heat: Ikke tilgjengelig

**④ Vifteknapp**

Trykk på denne knappen og viftehastigheten vil sirkulere som «lav hastighet-middels hastighet-høy hastighet-automatisk vifte-lav hastighet»

**⑤ Timerknapp**

- Trykk på timerknappen for å gå til timermodus.
- I denne modusen trykker du på knappene +/- for å justere timeren.
- Tiden økes eller reduseres med 1/2 time ved å trykke på +/- innen 10 timer.

Etter 10 timer, vil tiden økes eller reduseres med én time når du trykker på +/- . Når tiden er stilt inn, vises temperaturen hvis det ikke trykkes på en knapp innen fem sekunder. Hvis timerfunksjonen er startet, vil den øvre indikatoren beholde displaystatusen. I timermodus trykker du på timerknappen igjen for å avbryte timermodusen.

**⑥ Varme – ikke tilgjengelig****⑦ WiFi-knapp**

- Trykk på WiFi-knappen for å slå på WiFi-funksjonen. Ikonet «Wi-Fi» vises på fjernkontrollen: Hold inne "WiFi"-knappen i fem sekunder for å slå av Wi-Fi, og ikonet «Wi-Fi» forsvinner.
- I AV-modus trykker du og holder inne knappene «MODE» og «WiFi» samtidig i ett sekund. Wi-Fi-modulen gjenoppretter fabrikkinnstillingene.

NO

## PRODUKTOVERSIKT – FJERNKONTROLL

NO

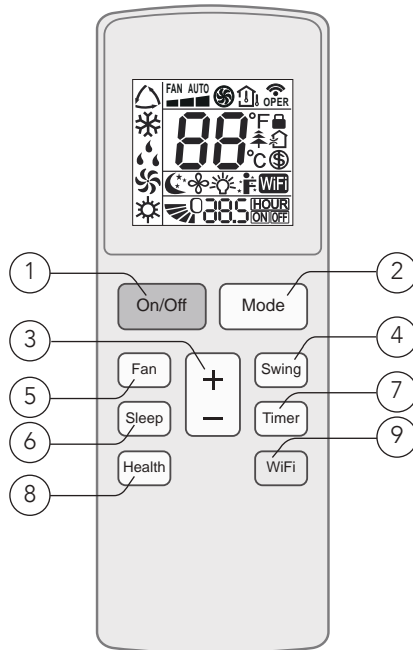

- |    |                                |    |                                |
|----|--------------------------------|----|--------------------------------|
| 1. | AV/PÅ-knapp                    | 7. | Timerknapp                     |
| 2. | Modusknapp                     | 8. | Helseknapp (ikke tilgjengelig) |
| 3. | +/- knapp                      | 9. | WiFi-knapp                     |
| 4. | Svingknapp (ikke tilgjengelig) |    |                                |
| 5. | Vifteknapp                     |    |                                |
| 6. | Hvilemodusknapp                |    |                                |

## PRODUKTOVERSIKT – FJERNKONTROLLDISPLAY

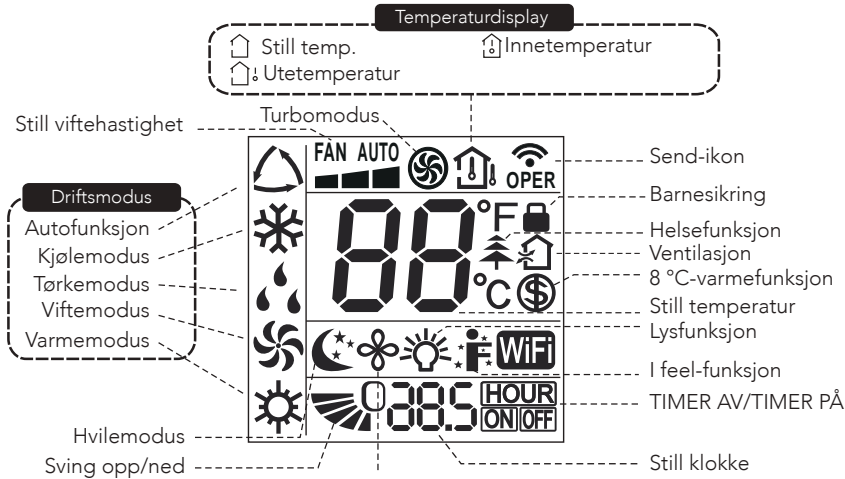

NO

### OBS!

Dette er en vanlig fjernkontroll, og enkelte funksjoner som beskrives her vil ikke fungere.

### BRUK

#### ① AV/PÅ-KNAPP

Trykk på denne knappen for å slå på enheten. Trykk på denne knappen igjen for å slå av enheten.

#### ② Modusknapp

Trykk på denne knappen og modusen vil sirkulere i henhold til sekvensen nedenfor: Auto -> Cool -> Dry-> Fan-> Heat

- Auto: I Auto vil enheten automatisk justere innstillingene. Innstilt temperatur kan ikke endres.
- Cool: I denne modusen kjører klimaanlegget i kjølemodus. Kjøleindikatoren slås på. Trykk på «Fan Speed»-knappen for å justere viftehastigheten.
- Dry: I denne modusen kjører enheten med lav viftehastighet for avfukting, og den tilhørende indikatoren er på. Viftehastigheten kan ikke justeres.
- Fan: I denne modusen vil ikke klimaanlegget kjøle eller varme, bare blåse. Vifteindikatoren slås på. Trykk på «Fan Speed»-knappen for å justere viftehastigheten.
- Heat: Ikke tilgjengelig

NO

**③ +/- knapp**

- Trykk én gang på +/- knappen for å øke eller redusere den innstilte temperaturen med 1 °C. Hold inne +/- knappen i to sekunder. Den innstilte temperaturen på fjernkontrollen endres raskt.
- Slipp knappen når ønsket temperatur er nådd.

Når du trykker på knappene +/-, økes eller reduseres tiden med 1/2 time. Hold inne +/- knappen, og klokkeslettet på displayet endres raskt.

**④ Svingknapp**

Ikke tilgjengelig på denne enheten.

**⑤ Vifteknapp**

Denne knappen stiller inn viftehastigheten. Sekvensen går fra auto, 1, 2, 3 og tilbake til auto.

**⑥ Hvilemodusknapp**

Trykk på denne knappen for å slå på hvilemodus. Denne funksjonen opprettholder den mest komfortable temperaturen for deg.

**⑦ Timerknapp**

- Trykk på denne knappen én gang og HOUR ON (OFF) blinker.
- Trykk samtidig på +/- knappen for å justere timerinnstillingen (tiden endres raskt hvis du holder inne +/- knappen). Tidsområdet er 1/2~24 timer.
- Trykk på denne knappen en gang til for å bekrefte timerinnstillingen og HOUR ON (OFF) vil slutte å blinke.

Hvis de blinker, men du ikke har trykket på timerknappen, stopper timerstatusen etter fem sekunder. Hvis tiden er bekreftet, trykker du på denne knappen igjen for å avbryte timermodusen.

**⑧ Helseknapp**

Ikke tilgjengelig på denne enheten.

**⑨ WiFi-knapp**

- Trykk på WiFi-knappen for å slå på WiFi-funksjonen. Ikonet «Wi-Fi» vises på fjernkontrollen: Hold inne "WiFi"-knappen i fem sekunder for å slå av Wi-Fi, og ikonet «Wi-Fi» forsvinner.
- I AV-modus trykker du og holder inne knappene «MODE» og «WiFi» samtidig i ett sekund. Wi-Fi-modulen gjenoppretter fabrikkinnstillingene.

**Knappekombinasjon:**

- Omstillingsfunksjon for temperaturvisning: I OFF-stilling trykker du på knappene «-» og «MODE» samtidig for å skifte mellom temperaturvisning i °C og °F.
- Lysfunksjon: I av- eller påmodus, kan du holde knappene «+» og «FAN» inne samtidig for å slå lampen av eller på og sende koden. Lampen slås på som standard.

NO

**BYTTE AV BATTERIER**

1. Trykk på dette punktet på baksiden av fjernkontrollen , og skyv dekslet i pilretningen.
2. Bytt ut to (AAA 1,5 V) batterier og kontroller at +/- polene peker riktig vei.
3. Sett dekselet på plass igjen.

**OBS!**

- Under bruk skal fjernkontrollens signalsender rettes mot klimaanleggets mottakervindu.
- Avstanden mellom signalsenderen og mottakervinduet må ikke være mer enn 8 meter, og uten hindringer.
- Signalet kan lett bli forstyrret i rom med lysrør eller trådløse telefoner. Fjernkontrollen skal brukes nær klimaanlegget.
- Bruk alltid batterier av samme type.
- Hvis fjernkontrollen ikke skal brukes over en lengre periode, skal batteriene tas ut.
- Hvis fjernkontrolldisplayet blir utydelig eller helt svart, må batteriene skiftes ut.



NO

## RENGJØRING OG VEDLIKEHOLD

### Advarsel:

- Slå av klimaanlegget og trekk ut støpselet før rengjøring. Hvis ikke kan det føre til elektrisk støt.
- Klimaanlegget må ikke vaskes med vann. Hvis ikke kan det føre til elektrisk støt.
- Ikke bruk flyktige væsker (slik som tynner eller gass) ved rengjøring av klimaanlegget. Ellers kan klimaanlegget bli skadet.
- Ikke sprut vann eller annen væske inn i klimaanlegget, da dette kan skade plastdelene og føre til elektrisk støt.

### RENGJØRE KABINETT

Bruk et mykt håndkle til å tørke av støv på kabinettet. Hvis kabinettet er svært skitten (f.eks. fett), må du bruke et pH-nøytral rengjøringsmiddel til å tørke av den.

### RENGJØRE GITTER

Bruk rengjøringsmiddel eller en myk børste til å rengjøre den.

### RENGJØRE FILTER

1. Ta ut filteret.
  - Trykk på låsen som vist i illustrasjonen, og ta deretter ut filteret 1.
  - Trekk ut filteret 2.
2. Rengjøre filter
  - Bruk rengjøringsmiddel eller vann til å rengjøre filteret. Hvis filteret er svært skittent (f.eks. fett), bruker du varmt vann 40 °C blandet med et pH-nøytralt rengjøringsmiddel for å rengjøre det, og lar det tørke på et skyggefullt sted.
3. Sette inn filteret.
  - Når filteret er rengjort og tørket, setter du det på plass igjen.

### OBS!

- Filteret skal rengjøres hver tredje måned. Hvis det på mye støv der klimaanlegget står, kan det være nødvendig å rengjøre filteret oftere.
- Ikke tørk luftfilteret over levende flammer eller med en hårtørker. Ellers kan den bli deformert eller ta fyr.

### RENGJØRE VARMEUTLØPSRØR

Fjern varmeutløpsrøret fra klimaanlegget, rengjør og tørk det, og monter det på nytt. (For installasjon og demontering, se «Installasjon og demontering av varmeutløpsrør»).

## INSPEKSJONER

### KONTROLLER FØLGENDE FØR BRUK

1. Kontroller om luftinntakene og luftuttakene er blokkert.
2. Kontroller om støpselet og stikkkontakten er i god stand.
3. Kontroller om luftfilteret er rent.
4. Kontroller om batteriene er installert i fjernkontrollen.
5. Kontroller at koblingen, vindusbraketten og varmeutløpsrøret er godt festet.
6. Undersøk om varmeutløpsrøret er skadet.

### KONTROLLER FØLGENDE ETTER BRUK

1. Koble fra strømforsyningen.
2. Rengjør filteret og kabinettet.
3. Fjern støv og andre urenheter fra klimaanlegget.
4. Fjern vannsamling i understellet (se «Dreneringsmetode» for mer informasjon).
5. Undersøk om vindusbraketten er skadet. Hvis skadet/rustet, ta kontakt med forhandleren.

## LANGVARIG OPPBEVARING

Hvis du ikke bruker klimaanlegget på lang tid, bør du vedlikeholde det på følgende måte for å opprettholde god ytelse:

- Pass på at det ikke er vannsamling i understellet, og at varmeutløpsrøret er demontert.
- Trekk ut støpselet og vikle strømledningen.
- Rengjør klimaanlegget og pakk det godt inn for å beskytte mot støv.

## MERKNAD OM GJENBRUK

- Deler av gaveemballasjen blir resirkulert. Brukere rådes til å følge lokale lover og regler eller ta kontakt den lokale gjenvinningsstasjonen for ytterligere veiledning.
- Hvis du ønsker å avfallshåndtere klimaanlegget, kan du kontakte en lokal forhandler eller et servicesenter for riktig avfallshåndtering.

## FEILSØKING

Kontroller punktene nedenfor før du ber om service. Hvis feilen fortsatt ikke kan elimineres, kontakter du den lokale forhandleren eller kvalifiserte fagfolk.

NO

Problem	Mulige årsaker	Løsninger
Klimaanlegget fungerer ikke	Strømbrydd	Vent til strømmen kommer tilbake
	Er støpslet løst?	Sett inn støpselet på nytt
	Er luftbryteren utløst eller har sikringen gått?	Be en fagperson om hjelp til å skifte luftbryteren eller sikringen.
	Er det en kretsfeil?	Be en fagperson om hjelp til å skifte ut kretsen.
Dårlig kjøling	Startet du enheten på nytt umiddelbart etter et strømbrydd?	Vent i tre minutter og slå det på igjen.
	Er strømmen for lav?	Kontroller at enheten er koblet til en egnet strømkilde.
	Er luftfilteret fylt med støv/urenheter?	Rengjør luftfilteret
	Er temperaturen riktig innstilt?	Juster temperaturen.
	Er dører og vinduer lukket?	Lukk dører og vinduer.

Klimaanlegget kan ikke motta signaler fra fjernkontrollen eller fjernkontrollen fungerer ikke.	Blir normal drift avbrutt av hendelser som statisk trykk, ustabil spenning?	Trekk ut støpselet. Sett inn støpselet igjen etter ca. tre minutter og slå på enheten.
	Er fjernkontrollen innenfor rekkevidde?	Fjernkontrollen har en rekkevidde på 8 m. Denne rekkevidden må ikke overskrides.
	Blokkerer fysiske hindringer fri sikt mellom fjernkontrollen og enheten?	Fjern hindringene.
	Er fjernkontrollens følsomhet lav?	Undersøk batteriene i fjernkontrollen. Bytt batteriene hvis det er lite strøm igjen.
	Er det et lysrør i rommet?	Bruk fjernkontrollen nær klimaanlegget.  Slå av lysrøret og prøv igjen.
Ingen luft blåses ut av klimaanlegget.	Er luftuttaket eller -inntaket blokkert?	Fjern hindringene.
	Er filteret skittent?	Rengjør filterene.
Valgt temperatur kan ikke justeres.	Står enheten i automodus eller er barnesikringen aktivert?	Temperaturen kan ikke justeres i autofunksjon. Barnesikringen kan låses opp ved å trykke på +/-.
	Er romtemperaturen innenfor enhetens temperaturområde?	Temperaturområde: 16 °C–30 °C.
Det lukter rart i rommet.	Det er en luktkilde i rommet, for eksempel møbler, sigaretter osv.	Fjern luktkilden.  Rengjør filteret.
	Klimaanlegget avgir unormal lyd ved bruk.	Ble enheten forstyrret av torden, radio osv?  Slå av og på strømmen, og slå på enheten igjen.

NO

NO

<p>Du kan høre en lyd av rennende vann.</p>	<p>Ble enheten nettopp slått av eller på?</p>	<p>Det høres en lyd fra kjølemiddelet i enheten. Dette er normalt.</p>
<p>Det høres ut som noe går i stykker.</p>	<p>Ble enheten nettopp slått av eller på?</p>	<p>Varmeekspansjon eller -krymping av panelet på grunn av temperaturendring, kan føre til en friksjonslyd. Dette er normalt.</p>

## FEILKODE

Feilkode	Problemløsning
F0, F1, F2, F4	Ta kontakt med servicesenteret vårt.
E8, H3	<ol style="list-style-type: none"> <li>Kontroller om enheten er i et miljø med høy temperatur og høy luftfuktighet. Hvis omgivelsestemperaturen er for høy, slår du av enheten og slår den deretter på igjen etter at omgivelsestemperaturen faller til 35 °C.</li> <li>Kontroller om kjøleelementet og kondensatoren er blokkert av gjenstander. Hvis ja, fjern gjenstandene, slå av enheten og slå den på igjen.</li> <li>Kontakt servicesenteret vårt hvis feilen vedvarer.</li> </ol>
H8	<ol style="list-style-type: none"> <li>Hell ut vannet i understellet.</li> <li>Hvis H8 vedvarer, ta kontakt med servicesenteret vårt.</li> </ol>

### Advarsel:

- Hvis noe av det følgende skulle skje, må du slå av klimaanlegget og umiddelbart trekke ut støpselet fra stikkontakten, og deretter kontakte forhandleren.
  - Strømledningen er overopphetet eller skadet.
  - Klimaanlegget avgir unormal lyd ved bruk.
  - Luktkilde.
  - Vannkilde.
- Ikke reparer klimaanlegget selv.
- Hvis klimaanlegget brukes under unormale forhold, kan dette føre til funksjonsfeil, elektrisk støt eller brannfare.

## INSTALLASJON

### FORHOLDSREGLER

#### Advarsel:

- Følg alle gjeldende lover og regler.
- Ikke bruk en skadet eller ikke-standardisert strømledning.
- Vær forsiktig under installasjon og vedlikehold. Unngå feil bruk for å hindre elektrisk støt, ulykker og andre ulykker.

NO

### VALG AV INSTALLASJONSSTED – GRUNNLEGGENDE KRAV

Hvis enheten installeres på følgende steder, kan det føre til funksjonsfeil. Hvis det er unngåelig, ta kontakt med den lokale forhandleren:

1. Steder med sterke varmekilder, damp, brennbar eller eksplosiv gass, eller flyktige, luftbårne partikler.
2. Steder med høyfrekvente enheter (som sveiseapparat, medisinsk utstyr).
3. Kystnære steder.
4. Steder med olje eller damp i luften.
5. Steder med svovelholdig gass.
6. Andre steder med spesielle omstendigheter.
7. Det er ikke tillatt å installere enheten på ustabile eller bevegelige underlag (f.eks. lastebil) eller i et korrosivt miljø (f.eks. kjemikaliefabrikk).

### KRAV TIL KLIMAAANLEGG

1. Luftinntaket skal være langt unna hindringer, og ingen gjenstander skal plasseres i nærheten av lufttuttaket. Ellers vil det påvirke strålingen fra varmeutløpsrøret.
2. Plasser klimaanlegget langt unna lysrør.
3. Apparatet skal ikke installeres i vaskerom. Høy fuktighet kan føre til funksjonsfeil.

### KRAV TIL ELEKTRISK TILKOBLING

#### Sikkerhetsanvisninger:

1. Sikkerhetsforskriftene for elektrisk utstyr må følges under installasjon av enheten.
2. Bruk egnet strømkrets i henhold til de lokale sikkerhetsforskriftene.
3. Hvis strømledningen er ødelagt, må den skiftes av produsenten, en servicetekniker eller lignende kvalifisert person for å unngå farlige situasjoner.
4. Koble strømførende ledning, nulleleder og jordet ledning for stikkkontakten.
5. Slå av strømforsyningen før du fortsetter å utføre arbeid i forbindelse med elektrisitet og sikkerhet.













NO

1. Når installasjonen er avsluttet, kan du slå på strømforsyningen igjen.
2. Klimaanlegget er et elektrisk apparat av høy kvalitet. Det må jordes med spesiell jordenhet av en faglært person. Sørg for at klimaanlegget alltid er korrekt jordnet, hvis ikke kan det føre til elektrisk støt.
3. Jordingsmotstanden skal oppfylle de lokale sikkerhetsforskriftene for elektriske apparater.
4. Apparatet skal installeres i henhold til lokale forskrifter om elektriske lavspenningsanlegg.

## KLARGJØRING FØR INSTALLASJON

**OBS!** Kontroller om tilbehøret er tilgjengelig før installasjon.

### Tilbehørsliste

			
Kobling A	Varmeutløpsrør	Bakramme	Ledningskrok
			
Rørklemme	Skruer	Avløpsrør	Gummipropp
			
Avløpskobling	Fjernkontroll	Batteri (AAA 1,5 V)	Brukerhåndbok

## MONTER LEDNINGSKROKEN

- Monter ledningskroken på baksiden av enheten med skruer (ledningskroken vises i illustrasjonen nedenfor)

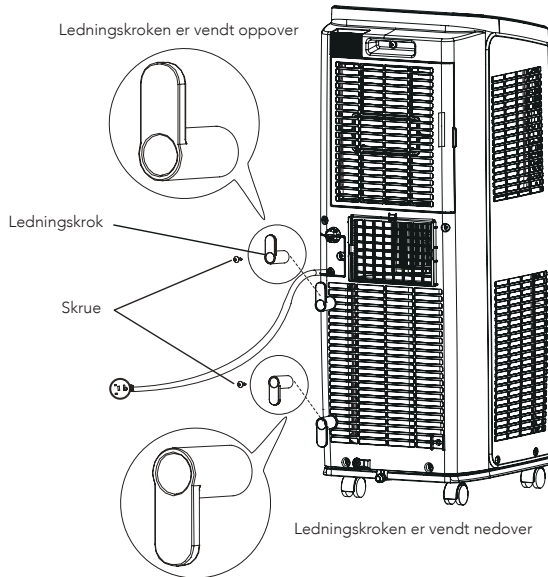

- Vikle strømledningen rundt ledningskroken

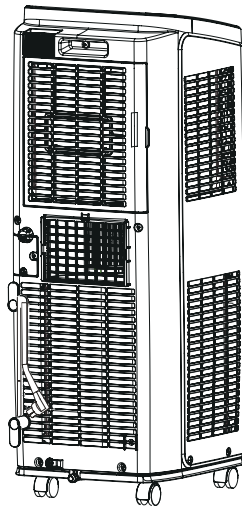

NO



NO

## FJERNE VANNANSAMLING

Når den nedre avløpsåpningen brukes til å tappe vann, må avløpsrøret installeres før bruk. Dårlig drenering vil påvirke normal drift av enheten.

Installasjonsanvisninger for avløpsrør:

1. Fest rørklemmen med en skruer til høyre på bakplaten nær avløpsåpningen.

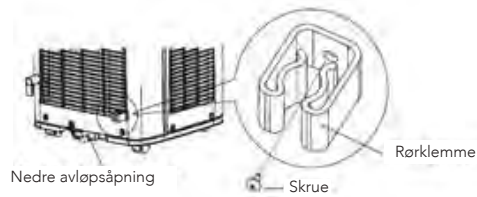

2. Fjern gummiproppen fra den nedre avløpsåpningen.



3. Sett avløpsrøret inn i den nedre avløpsåpningen og skru det fast.
4. Sett gummiproppen på den andre enden av avløpsrøret, og fest den i rørklemmen.

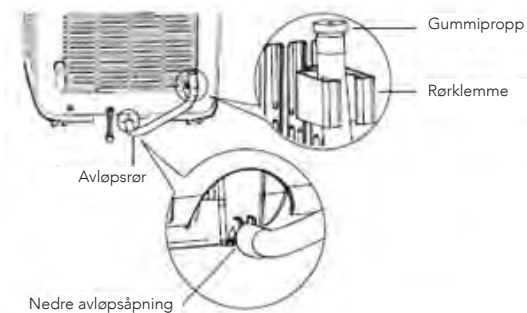

## DRENERINGSMETODE

## 1. Tappe vann fra avløpsåpningen

- Slå av apparatet og trekk støpselet ut av stikkkontakten.
- Plasser en vannbeholder under den nedre avløpsåpningen eller flytt enheten til et sted der den kan tømmes.
- Fjern gummiproppen fra den nedre avløpsåpningen for å tømme ut vannet.
- Etter tømming settes gummiproppen på plass igjen.
- Sett støpselet i stikkkontakten og slå på enheten.

NO



## 2. Tøm ut vannet fra den midtre avløpsåpningen.

**OBS!** Vannet kan tømmes automatisk i et sluk ved å koble til en slange med 13 mm innvendig diameter (medfølger ikke)

- Fjern hetten ved å dreie den mot urviseren, og fjern deretter gummiproppen fra tuten.

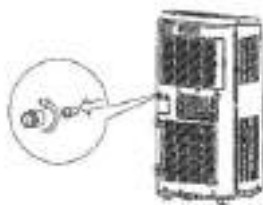

- Skru avløpskoblingen på tuten ved å dreie den med urviseren.

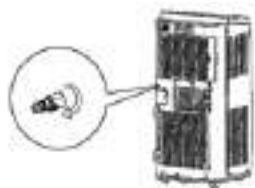

NO

– Sett avløpsslangen inn i avløpskoblingen.



**OBS!** Når du bruker kontinuerlig drenering fra den midtre avløpsåpningen, må du plassere den bærbare enheten på et jevnt underlag og passe på at hageslangen er fri for hindringer og vendt nedover. Hvis enheten plasseres på et ujevnt underlag eller ved feil slangeinstallasjon, kan det føre til at understellet fylles med vann, noe som fører til at enheten slår seg av. Tøm ut vannet i understellet hvis enheten er slått seg av. Kontroller deretter plasseringen og at slangen er riktig tilkoblet.

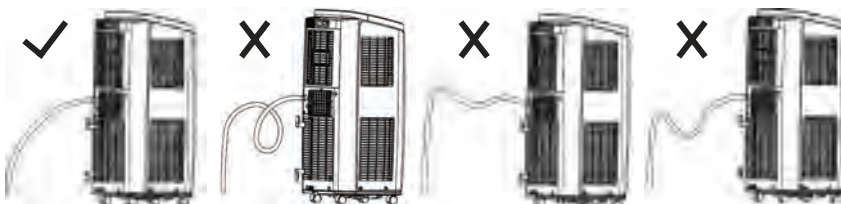

## INSTALLASJON AV VARMEUTLØPSRØR

1. Roter kobling A og bakrammen med urviseren inn i de to endene av varmeutløpsrøret.

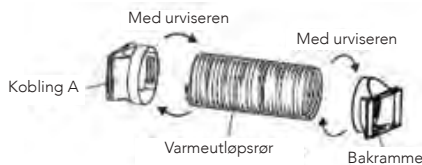

2. Sett kobling A på varmeutløpsrøret (siden med TOPPEN skal vende oppover) inn i sporet til du hører et klikk.

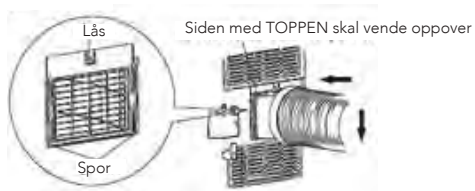

3. Før varmeutløpsrøret utendørs. For best effekt bør du velge et vindu uten direkte sollys. Hold andre vinduer lukket.

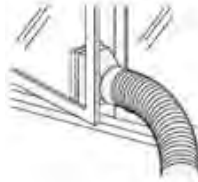

NO

4. Skyv og åpne avløpsdekselet på vinduspanelet og fest bakrammen. (Valgfritt)



#### MERKNAD OM INSTALLASJON AV VARMEUTLØPSRØR

- For å forbedre kjøleeffektiviteten bør varmeutløpsrøret være kort og ligge så flatt og rett som mulig for å sikre et jevnt varmeutløp.
- Lengden på varmeutløpsrøret er mindre enn 1 m. Det anbefales å bruke den med kortest lengde.
- Ved installasjon skal varmeutløpsrøret ligge så flatt som mulig. Ikke forleng røret eller koble det til et annet varmeutløpsrør.

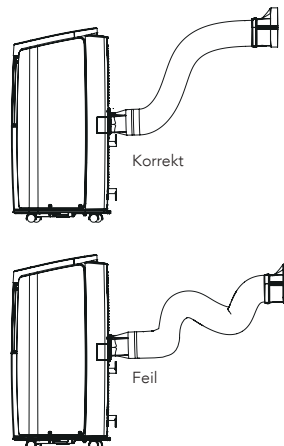
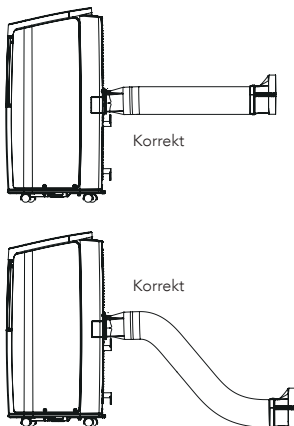

NO



## GARANTI

Wilfa gir 5 års garanti på dette produktet fra kjøpsdatoen. Garantien dekker produksjonsfeil eller defekter som oppstår i garantiperioden. Kjøpskvittingen fungerer som bevis overfor forhandleren ved eventuelle garantikrav.

Garantien er kun gyldig for produkter som er kjøpt og brukt i privathusholdning. Garantien gjelder ikke hvis produktet brukes kommersielt. Garantien er ikke gyldig hvis produktet misbrukes, ved uaktsom bruk eller hvis du ikke følger instruksjonene fra Wilfa, eller ved uautoriserte modifiseringer og reparasjoner. Garantien dekker heller ikke normal bruksslitasje på produktet, misbruk, mangel på vedlikehold, bruk av feil elektrisk spenning eller:

- Overbelastning av produktet
- Vanlige slitedeler
- Deler som må skiftes ut regelmessig (f.eks. filter, batteri osv.)

**Bruksanvisningen er også tilgjengelig på nettstedet vårt: [wilfa.no](http://wilfa.no)**

## PRODUKTSPEKIFIKASJONER

220 V~240 V~50 Hz

## SUPPORT OG RESERVEDELER

For support, besøk **oss på wilfa.no**, og se vår kundeservice/supportside. Her finner du vanlige spørsmål, reservedeler, tips og triks, samt all kontaktinformasjon.

NO

## GJENVINNING



Dette merket betyr at produktet ikke må deponeres med vanlig husholdningsavfall i EØS-området. For å unngå skade på miljø og mennesker, er det viktig at dette produktet gjenvinnes. Lever produktet til en miljøstasjon eller ta kontakt med butikken der du kjøpte det. De kan ta seg av produktet for gjenvinning helt kostnadsfritt.

## INNEHÅLL

---

68	VIKTIGA SÄKERHETSANVISNINGAR
70	FRISKRIVNINGSKLAUSULER
72	KÖLDMEDIUM
74	DRIFTMILJÖ
76	PRODUKTÖVERSIKT – HUVUDENHET
78	PRODUKTÖVERSIKT – KONTROLLPANEL
80	PRODUKTÖVERSIKT – FJÄRRKONTROLL
81	PRODUKTÖVERSIKT – FJÄRRKONTROLLENS DISPLAY
83	BYTA BATTERIER
84	RENGÖRING OCH UNDERHÅLL
85	KONTROLLER
85	LÅNGTIDSFÖRVARING
85	OM ÅTERVINNING
86	FELSÖKNING
88	FELKOD
89	INSTALLATION
96	GARANTI
97	PRODUKTSPECIFIKATIONER
97	SUPPORT OCH RESERVDELAR
97	ÅTERVINNINGSBARHET

## VIKTIGA SÄKERHETSANVISNINGAR

SE

- Läs denna bruksanvisning noggrant före användning och spara den för framtida bruk. Den finns även på vår webbplats [wilfa.se](http://wilfa.se).
- Denna produkt kan användas av barn från 8 års ålder eller äldre och av personer med nedsatt fysisk, sensorisk eller mental förmåga, samt personer med bristande erfarenhet och kunskap, om de övervakas eller instrueras beträffande säker användning av produkten och förstår de risker som är förknippade med användningen.
- Rengöring och underhåll får inte utföras av barn utan övervakning. Låt aldrig barn leka med apparaten.
- Före användning – säkerställ att nätspänningen i uttaget överensstämmer med uppgiften på märkplåten.
- Före rengöring och underhåll av luftkonditioneringsapparaten, stäng av den och dra ur nätkabeln.
- Säkerställ att nätkabeln inte kommer i kläm mellan hårda föremål.
- Dra eller slit inte i nätkabeln för att dra ut stickkontakten ur eluttaget eller för att flytta på luftkonditioneringsapparaten.



- Sätt aldrig i eller dra ut stickkontakten med fuktiga händer.
- Använd alltid jordade eluttag. Se till att jordningen är tillförlitlig.
- Om nätkabeln är skadad ska den ersättas av tillverkaren eller dennas servicerepresentant eller motsvarande, detta för att undvika fara/skador.
- Vid tecken på att något är fel (t.ex.om det luktar bränt från apparaten) måste du dra ut nätkabeln direkt och sedan kontakta återförsäljaren.
- Stäng av apparaten och dra ut stickkontakten ur eluttaget när apparaten ska lämnas utan uppsikt.
- Stänk eller håll inte vatten på apparaten. Detta för att undvika risk för kortslutning och/eller att apparaten tar skada.
- Om dräneringsslang används får omgivningstemperaturen inte understiga 0° C. Annars kan det orsaka vattenläckage till luftkonditioneringen.
- Ingen uppvärmningsutrustning får användas runt luftkonditioneringsapparaten.
- Luftkonditioneringsapparaten får inte användas i badrum eller tvättstuga.

SE

SE

- Se till att luftkonditioneringsapparaten inte placeras i närheten av öppen eld, lättantändliga eller explosiva ämnen eller föremål.
- Barn och funktionshindrade får inte använda apparaten utan uppsikt av ansvarig vuxen person.
- Låt aldrig barn leka med eller klättra på luftkonditioneringsapparaten.
- Häng eller placera aldrig föremål som droppar vatten över luftkonditioneringsapparaten.
- Försök aldrig reparera eller montera isär luftkonditioneringsapparaten på egen hand.
- Säkerställ att inga föremål stoppas in i luftkonditioneringsapparaten.
- Använd aldrig förlängningsladd.
- Se till att inga föremål hamnar i luftkanalen. Om föremål har råkat hamna i luftkanalen, kontakta auktoriserad verkstad för att åtgärda detta.

#### FRISKRIVNINGSKLAUSULER

Tillverkaren fransäger sig allt ansvar när person- eller materialskada uppstår till följd av följande skäl:

1. Produktskada på grund av felaktig användning av produkten.

2. Modifiering, ändring, underhåll eller användning av produkten med annan utrustning utan att följa anvisningarna i bruksanvisningen från tillverkaren.
3. Efter kontroll har det konstaterats att produktskadan har orsakats av frätande gas.
4. Efterkontroll har det konstaterats att produktskadan har orsakats av felaktig användning vid transport av produkten.
5. Produktskadan beror på att bruksanvisningen eller tillämpliga föreskrifter inte har följts vid användning, reparation eller underhåll av apparaten.
6. Efter kontroll har det konstaterats att produktskadan har orsakats av användning av delar eller komponenter från tredje part.
7. Skadan har orsakats av naturkatastrof, undermålig användarmiljö eller force majeure.

SE



Apparaten innehåller den lättantändliga gasen R290.



Läs bruksanvisningen före installation och användning av apparaten.

## KÖLDMEDIUM

SE

- För att luftkonditioneringen ska fungera cirkulerar ett speciellt köldmedium i systemet. Det specialrenade köldmediet heter fluorid R290.
- Köldmediet är både lättantändligt och luktfritt. Under vissa omständigheter kan det även vara explosivt.
- Jämfört med vanliga köldmedier är R290 ett icke miljöförstörande köldmedium som inte skadar atmosfärens ozonlager. Dess påverkan på växthuseffekten är också lägre. R290 har mycket goda termodynamiska egenskaper som leder till mycket hög energieffektivitet. Detta innebär att apparaten kräver påfyllning betydligt mer sällan.
- Se märkplåten för information om påfyllning av R290.

## VARNING

- Apparaten innehåller den lättantändliga gasen R290.
- Apparaten måste installeras, användas och förvaras i ett rum med en golvyta på minst 11m<sup>2</sup>.
- Apparaten ska förvaras i ett rum utan kontinuerligt aktiva värmekällor (till exempel öppen eld, gasvärmare eller elektriskt värmeelement i drift.)

- Apparaten ska förvaras i ett välventilerat utrymme vars storlek motsvarar den rumsyta som specificeras för drift.
- Förvara apparaten så att den inte riskerar att utsättas för mekanisk skada.
- Kanaler som ansluts till apparaten får inte innehålla någon värmekälla.
- Se till att ventilationsöppningarna inte blockeras eller täpps igen.
- Punktera eller bränn aldrig apparaten.
- Observera att köldmedier kan vara luktfria.
- Försök aldrig påskynda avfrostningsprocessen eller rengöringen av apparaten på annat sätt än det som rekommenderas av tillverkaren.
- Underhåll får endast utföras i enlighet med tillverkarens rekommendationer.
- Om reparation behövs, kontakta närmaste auktoriserade servicecenter.
- Alla reparationer som utförs av icke kvalificerad personal kan medföra fara.
- Uppfyller kraven i nationell gaslagstiftning.

SE

## DRIFTMILJÖ

SE

- Luftkonditioneringen måste köras inom temperaturintervallet: 16° C~35° C.
- Apparaten är endast avsedd för hemmabruk.
- Apparaten måste placeras så att stickkontakten är tillgänglig.
- Denna luftkonditioneringsapparat är endast avsedd för hemmabruk och inte för kommersiell användning.
- Det tomma utrymmet runt apparaten bör vara minst 30 cm.
- Använd inte luftkonditioneringen i fuktiga miljöer.
- Håll luftintag och luftutsläpp rena, utan hinder.
- Under drift, stäng dörrar och fönster för att förbättra kyleffekten.
- Ställ enheten på ett jämnt och slätt underlag vid drift för att undvika buller och vibrationer.
- Enheten är försedd med svängbara hjul. Hjulen rullar smidigt på jämnt och slätt underlag.
- Luta eller vänd inte på luftkonditioneringen. Om det uppstår problem, koppla direkt bort strömmen och kontakta återförsäljaren.

- Undvik direkt solljus.

SE

## PRODUKTÖVERSIKT – HUVUDENHET

SE

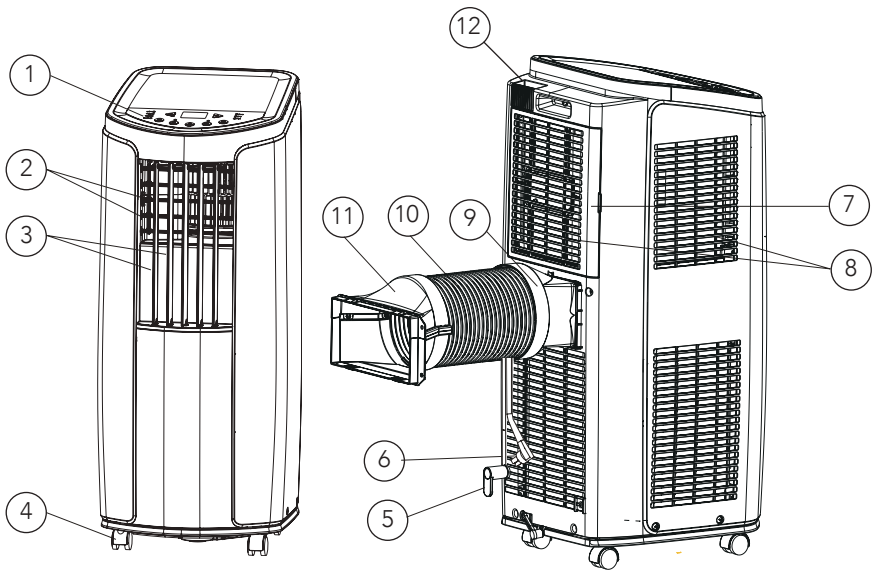

- 1. Kontrollpanel
- 2. Horisontellt spjäll
- 3. Vertikalt spjäll
- 4. Hjul
- 5. Kabelvinda
- 6. Stickkontakt
- 7. Filter

- 8. Luftintag
- 9. Anslutning
- 10. Utloppsrör för värme
- 11. Bakre klämma
- 12. Krok till fjärrkontroll



## ANVÄNDNING

Ändra luftflödets riktning

### 1. Luftflöde upp/ned

- Ta tag i det horisontella spjället som visas i diagrammet och justera luftflödets riktning.
- Justera inte det horisontella spjället till lägsta eller högsta positionen i läge COOL eller DRY med fläkthastigheten inställd på Low under en längre tid. Då kan det bildas kondens på spjället.

### 2. Luftflöde vänster/höger. Ta tag i det vertikala spjället som visas i diagrammet och justera luftflödets riktning.

### Varning:

- Justera inte det horisontella spjället till de yttersta positionerna i läge COOL eller DRY med fläkthastigheten inställd på Low under en längre tid. Då kan det bildas kondens på spjället.

## FUNKTIONSTEST

- Tryck på ON/OFF-knappen på fjärrkontrollen för att starta enheten.
- Tryck på Mode-knappen för att välja auto, kylning, avfuktning eller fläktfunktion och kontrollera om enheten fungerar normalt.
- Om omgivningstemperaturen understiger 16°C kan enheten inte köras i kylningsläge.

SE

## PRODUKTÖVERSIKT – KONTROLLPANEL

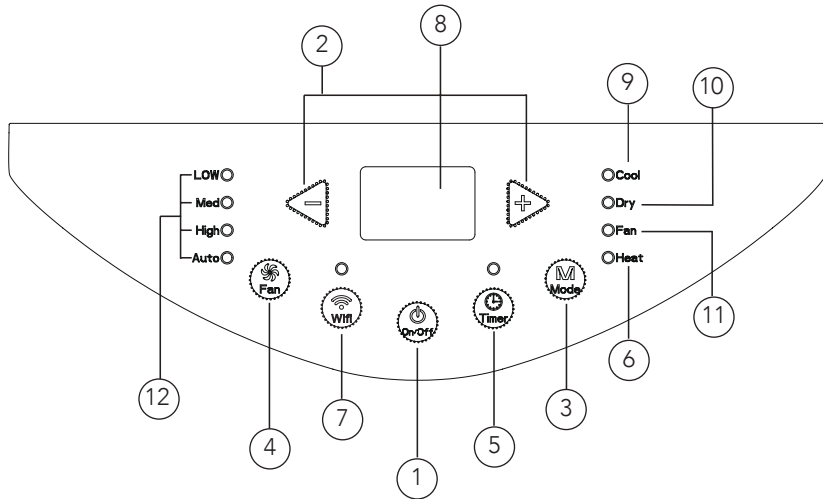

SE

- |    |                        |     |                          |
|----|------------------------|-----|--------------------------|
| 1. | ON/OFF-knapp           | 8.  | Dual-8 nixierör          |
| 2. | +/- knapp              | 9.  | Kylningsindikator        |
| 3. | Mode-knapp             | 10. | Avfuktningssindikator    |
| 4. | Fläkt-knapp            | 11. | Fläktindikator           |
| 5. | Timer-knapp            | 12. | Fläkthastighetsindikator |
| 6. | Värme – ej tillgänglig |     |                          |
| 7. | WiFi-knapp             |     |                          |

## ANVÄNDNING

- När luftkonditioneringen ansluts till elnätet hörs ett pip. Därefter kan du styra luftkonditioneringen från kontrollpanelen.
- När apparaten är på (ON) hörs ett ljud vid varje knapptryckning. Samtidigt lyser motsvarande indikatorlampa på kontrollpanelen.

**① ON/OFF-knapp**

Slå på och av luftkonditioneringen genom att trycka på denna knapp.

**② +/- knapp**

I kylningsläge, tryck på "+" eller "-" för att höja eller sänka temperaturen i steg om 1° C. Det inställda temperaturintervallet är 16° C~30° C. Vid avfuktning- eller fläktläge är denna knapp oanvändbar.

**③ Mode-knapp**

När du trycker på denna knapp växlar apparaten läge i följande sekvens:

Kyla-> Avfuktning-> Fläkt-> Värme

- Cool: I detta läge lyser kylindikatorlampan. Displayen visar inställd temperatur. Temperaturinställningsområdet är 16-30 grader Celsius.
- Dry: I detta läge lyser indikatorlampan för avfuktning.
- Fan: I detta läge blåser apparaten enbart luft. Fläktindikatorlampan lyser.
- Heat: Ej tillgänglig

**④ Fan-knappen**

Tryck på den här knappen så cirkulerar fläkthastigheten som "låg hastighet-medelhastighet-hög hastighet-auto fläkt-låg hastighet"

**Timerknapp**

- Tryck på timerknappen för att gå in i timerinställningsläge.
- I detta läge trycker du på "+" eller "-" för att justera timerinställningen.
- Timern ökar eller minskar 0,5 timme vid varje tryck på " + " eller " - " inom 10 timmar.

Om 10 timmar överskrids kommer timern att öka eller minska med 1 timme när " + " eller " - " trycks in. När timern har ställts in visar displayen temperaturen om den inte har använts på 5 sekunder. Om timerfunktionen startas visar indikatorlampan ovanför status. I timerläge, tryck på knappen timer igen för att avbryta timerläget.

**⑥ Värme – ej tillgänglig****⑦ WiFi-knapp**

- Tryck på "WiFi"-knappen för att aktivera WiFi-funktionen. Ikonen "WiFi" visas på fjärrkontrollen: Håll "WiFi-knappen" intryckt i 5 sekunder för att stänga av WiFi-funktionen. Ikonen "WiFi" försvinner.
- Med enheten avstängd trycker du samtidigt på knapparna "Mode" och "WiFi" i 1 sekund. WiFi-modulen återställs till fabriksinställningarna.

SE

## PRODUKTÖVERSIKT – FJÄRRKONTROLL

SE

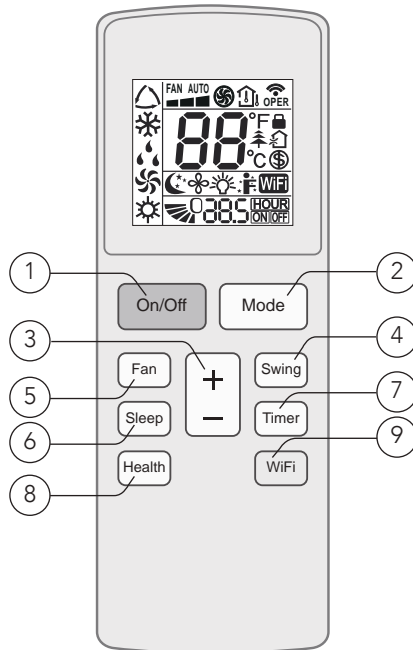

- |    |                             |    |                             |
|----|-----------------------------|----|-----------------------------|
| 1. | ON/OFF-knapp                | 7. | Timer-knapp                 |
| 2. | Mode-knapp                  | 8. | Hälsoknapp (ej tillgänglig) |
| 3. | +/-knapp                    | 9. | WiFi-knapp                  |
| 4. | Svängknapp (ej tillgänglig) |    |                             |
| 5. | Fläkt-knapp                 |    |                             |
| 6. | Viloläges-knapp             |    |                             |

## PRODUKTÖVERSIKT– FJÄRRKONTROLLENS DISPLAY

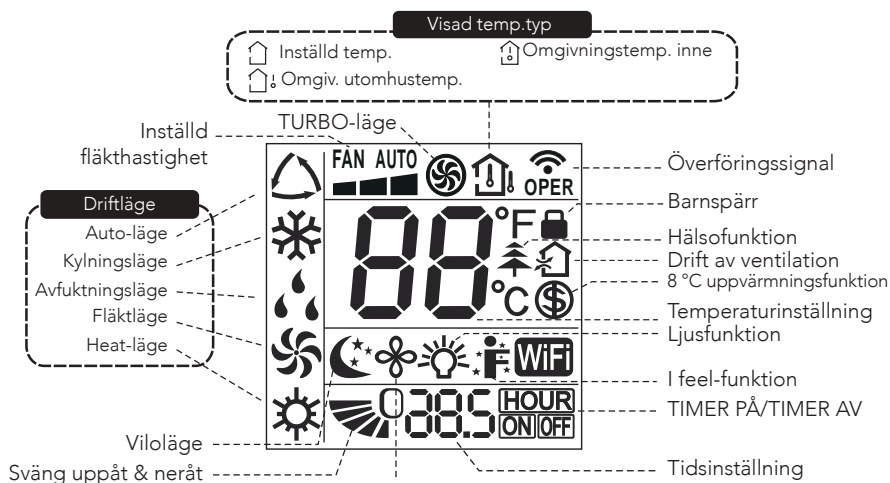

SE

### Observera:

Detta är en allmän fjärrkontroll och vissa funktioner som beskrivs fungerar inte.

### ANVÄNDNING

#### ① ON/OFF-knapp

Tryck på denna knapp för att slå på apparaten. Tryck på knappen för att stänga av apparaten.

#### ② Mode-knapp

När du trycker på denna knapp växlar apparaten läge i följande sekvens: Auto -> Cool -> Dry-> Fan-> Heat

- Auto Under auto kommer enheten automatiskt att justera inställningarna. Den inställda temperaturen kan inte ändras.
- Cool: I det här läget körs luftkonditioneringen i kylningsläge. Kylningsindikatorn tänds. Tryck på knappen "Fan Speed" (Fläkthastighet) för att justera fläkthastigheten.
- Dry: I detta läge körs aggregatet med låg fläkthastighet för avfuktning och motsvarande indikator är tänd. Fläkthastigheten kan inte justeras.
- Fan: I det här läget kommer luftkonditioneringen inte att ge kyla eller värme, utan bara blåsa luft. Fläktindikatorn tänds. Tryck på knappen "Fan Speed" (Fläkthastighet) för att justera fläkthastigheten.
- Heat: Ej tillgänglig

SE

**③ +/--knapp**

- Ett tryck på + eller -knappen ökar eller minskar den inställda temperaturen med 1° C. Om man håller "+" eller "-" knappen nedtryckt 2 sekunder ändras den inställda temperaturen snabbare.
- Släpp upp knappen när den inställda temperaturen uppnåtts.

När timern ställs in ökar eller minskar tiden med 0,5 timme varje gång du trycker på "+" eller "-". Håll "+" eller "-" knappen nedtryckt så ändras tiden på displayen snabbt.

**④ Swing-knapp**

Ej tillgänglig för denna enhet.

**⑤ Fan-knapp**

Med den här knappen ställer du in fläkthastigheten. Sekvensen går från auto, 1, 2, 3 och tillbaka till auto.

**⑥ Sleep-knapp**

Tryck på den här knappen för att aktivera viloläget. Den här funktionen bibehåller den mest behagliga temperaturen för dig.

**⑦ Timer-knapp**

- Tryck en gång på den här knappen så att tecknen HOUR ON (AV) blinkar.
- Tryck samtidigt på "+" knappen eller "-" knappen för att justera timerinställningen (tiden ändras snabbt om du håller "+" eller "-" knappen nedtryckt). Tidsintervallet är 0,5~24 timmar.
- Tryck på den här knappen igen för att bekräfta timerinställningen och så att tecknen HOUR ON (OFF) slutar blinka.

Om tecknen blinkar men du inte har tryckt på timerknappen stoppas timerinställningen efter 5 sekunder. Om timern har bekräftats trycker du på den här knappen igen för att avbryta timern.

**⑧ Health-knapp**

Ej tillgänglig för denna enhet.

**⑨ WiFi-knapp**

- Tryck på "WiFi"-knappen för att aktivera WiFi-funktionen. Ikonen "WiFi" visas på fjärrkontrollen: Håll "WiFi-knappen" intryckt i 5 sekunder för att stänga av WiFi-funktionen. Ikonen "WiFi" försvinner.
- Med enheten avstängd trycker du samtidigt på knapparna "Mode" och "WiFi" i 1 sekund. WiFi-modulen återställs till fabriksinställningarna.

**Kombination av knappar:**

- Byte av temperaturskala När enheten är avstängd (OFF-läge) tryck samtidigt på "-“ och "Mode"-knappen för att växla temperaturvisning mellan °C och °F.
- Ljusfunktion: När lampan är påslagen eller avstängd kan du trycka på knapparna "+" och "Fan" samtidigt för att tända eller släcka lampan och skicka koden. När lampan har strömsatts är den tänd som standard.

**BYTA BATTERIER**

SE

1. Tryck på baksidan av fjärrkontrollen på platsen märkt med  och tryck sedan ut locket till batterifacket i pilens riktning.
2. Byt ut de två AAA-batterierna (1,5 V) och se till att + och - polerna sitter åt rätt håll.
3. Sätt tillbaka locket på batterifacket.

**Observera:**

- När du använder fjärrkontrollen ska du rikta signalen mot det mottagande fönstret på enheten.
- Avståndet mellan signalsändaren och det mottagande fönstret får inte vara mer än 8 m och det får inte finnas några fysiska hinder mellan dem.
- Signalen kan lätt störas lätt i rum där det finns lysrör eller trådlös telefon. Håll fjärrkontrollen nära apparaten när du använder den.
- Ersätt batterierna till nya av samma modell när byte krävs.
- Ta ut batterierna när du inte använder fjärrkontrollen under en längre tid.
- Om displayen på fjärrkontrollen är otidlig eller bild helt saknas är det dags att byta batterier.

## RENGÖRING OCH UNDERHÅLL

### Varning:

- Före rengöring av luftkonditioneringen, stäng av enheten och koppla bort strömmen. I annat fall föreligger risk att få en elektrisk stöt.
- Tvätta inte luftkonditioneringen med vatten. I annat fall föreligger risk att få en elektrisk stöt.
- Använd inte flyktiga vätskor (t.ex. thinner eller bensin) för att rengöra luftkonditioneringen. Annars kan det skada ytan på luftkonditioneringsenheten.
- Stänk inte vatten eller annan vätska i den eftersom det kan skada plastdelarna och till och med orsaka elstöt.

SE

### RENGÖRA YTTERHÖLJET:

Om ytterhöljet är dammigt, torka av med en mjuk handduk. Om ytterhöljet är mycket smutsigt (t.ex. av fett), gör rent med ett mildt rengöringsmedel.

### RENGÖRA GALLREN:

Rengör med trasa eller mjuk borste.

### RENGÖRA FILTRET

1. Avlägsna luftfiltret.
  - Tryck på spännet som visas i figuren och ta sedan bort filtret 1.
  - Dra ut filtret 2.
2. Rengöra filtret
  - Använd rengöringsmedel eller vatten för att rengöra filtret. Om filtret är mycket smutsigt (t.ex. fett), använd varmt vatten 40°C (104°F) blandat med neutralt rengöringsmedel för att rengöra det och ställ det sedan på en skuggig plats att torka.
3. Sätt tillbaka filtret
  - Efter att filtret rengjorts och torkats, sätt tillbaka det på rätt sätt.

### Observera:

- Filtret bör rengöras ungefär var tredje månad. Om driftsmiljön är mycket dammig kan du rengöra oftare.
- Torka inte filtret vid öppen eld eller med hårtork. Då kan det deformeras eller fatta eld.

### RENGÖRA VÄRMEUTLOPPSRÖRET

Avlägsna värmeutloppsröret från enheten, rengör och torka av det och sätt sedan tillbaka det. (Se hur man avlägsnar och återmonterar utloppsröret i instruktionen "Montera och avmontera värmeutloppsröret").



## KONTROLLER

### KONTROLL FÖRE ANVÄNDNING

1. Kontrollera att luftintag och luftutlopp inte är blockerade.
2. Kontrollera att stickpropp och uttag är i gott skick.
3. Kontrollera att filtret är rent.
4. Kontrollera att batterierna är insatta i fjärrkontrollen.
5. Kontrollera att anslutningarna, fönsterfästet och värmeutloppsroret monterats ordentligt.
6. Kontrollera att värmeutloppsroret inte är skadat.

SE

### KONTROLL EFTER ANVÄNDNING

1. Koppla bort strömmen.
2. Rengör filtret och ytterhöljet.
3. Torka bort damm och annan smuts från luftkonditioneringen.
4. Avlägsna eventuellt vatten i chassit (se avsnittet om dränering för mer information).
5. Kontrollera att fönsterfästet inte är skadat. Om så är fallet, kontakta återförsäljaren.

## LÅNGTIDSFÖRVARING

Om du inte ska använda luftkonditioneringen på lång tid, förvara den på följande sätt:

- Se till att det inte finns något vatten som samlats i chassit och att värmeutloppsroret är avmonterat.
- Dra ur stickkontakten och linda upp elkabeln.
- Rengör apparaten och förpacka den väl för att undvika damm.

## OM ÅTERVINNING

- Delar av förpackningen kan återvinnas. Följ de föreskrifter som gäller där du bor eller kontakta personal på den lokala återvinningsstationen för ytterligare vägledning.
- Om du vill kasta enheten, kontakta den lokala representanten för rätt metod att hantera avfallet.

## FELSÖKNING

Kontrollera nedanstående innan du söker hjälp. Om felet fortfarande inte kan åtgärdas, kontakta din återförsäljare eller kvalificerad service.

SE

Problem	Möjliga orsaker	Åtgärder
Luftkonditioneringen går inte att använda	Ingen ström	Vänta tills strömmen kommer tillbaka.
	Sitter stickkontakten löst?	Sätt i stickkontakten igen.
	Har luftbrytaren löst ut eller har säkringen gått?	Be om professionell hjälp för att ersätta luftbrytare eller säkring.
	Är det något fel på kretskortet?	Be om professionell hjälp för att ersätta kretskortet.
	Har enheten startas direkt efter ett avbrott?	Vänta 3 min och försök sedan slå på den igen.
Dålig kylning	Är effekten för svag?	Se till att enheten har anslutits till en lämplig strömkälla
	Är luftfiltret igensatt med damm/föroreningar?	Rengör luftfiltret.
	Har temperaturen ställts in på rätt sätt?	Justera temperaturen.
	Är dörrar och fönster stängda?	Stäng dörr och fönster.

Luftkonditioneringen kan inte ta emot signaler från fjärrkontrollen eller fjärrkontrollen reagerar inte.	Avbryts vanlig drift av orsaker som statiskt tryck, instabil spänning?	Dra ur stickkontakten. Sätt i kontakten efter cirka 3 min och slå sedan på enheten.
	Är fjärrkontrollen tillräckligt nära?	Fjärrkontrollens mottagningsområde är 8 m. Överskrid inte detta avstånd.
	Finns det fysiska hinder som blockerar den fria sikten mellan enheten och fjärrkontrollen?	Avlägsna hindren.
	Har fjärrkontrollen låg känslighet?	Kontrollera batterierna i fjärrkontrollen. Om effekten är låg, ersätt batterierna.
Ingen luft blåses ut från luftkonditioneringen	Finns det lysrörsbelysning i rummet?	Flytta fjärrkontrollen närmare luftkonditioneringen.  Stäng av lysrören och prova igen.
	Är luftutloppet eller luftintaget blockerat?	Ta bort hindren.
Den inställda temperaturen kan inte justeras.	Är filtret smutsigt?	Rengör filtret.
	Har enheten ställts in i autoläge eller har barnlåset aktiverats?	Temperaturen kan inte regleras i AUTO-läge. Barnlåset kan låsas upp genom att trycka på "+" och "-".
Dålig lukt uppstår.	Håller sig rumstemperaturen inom enhetens temperaturintervall?	Temperaturintervall: 16°–30° C.
	Den dåliga lukten härrör från något i rummet – möbel, askkopp etc.	Eliminera källan till den oönskade lukten.  Rengör filtret.
Onormalt ljud hörs under drift.	Stördes enheten av åska, radio osv?	Koppla från strömmen, slå på strömmen igen och slå sedan på enheten.

SE

Du kan höra ljud av strömmande vatten.	Har enheten precis slagits på eller av?	Det hörs ett ljud från köldmediet inuti enheten. Detta är normalt.
Det låter som om något går sönder.	Har enheten precis slagits på eller av?	När temperaturen ändras utvidgas eller krymper panelen, vilket orsakar ett friktionsljud. Detta är normalt.

SE

## FELKOD

Felkod	Felsökning
F0, F1, F2, F4	Kontakta vårt servicecenter.
E8, H3	<ol style="list-style-type: none"> <li>Kontrollera om enheten befinner sig i en miljö med hög temperatur och hög luftfuktighet. Kontrollera om den omgivande temperaturen och luftfuktigheten är för hög. Stäng av enheten och sätt igång den efter att omgivningstemperaturen sjunkit till under 35°C.</li> <li>Kontrollera om avdunstningsenheten och kondensorn är blockerade. I så fall, ta bort föremålen, stäng av enheten och starta sedan om den.</li> <li>Om felet kvarstår, kontakta kundservice.</li> </ol>
H8	<ol style="list-style-type: none"> <li>Häll ut vattnet ur chassit.</li> <li>Om H8 fortfarande visas, kontakta vårt servicecenter.</li> </ol>

**Varning:**

- Om följande problem uppstår, stäng av luftkonditioneringen, koppla bort apparaten från elnätet och kontakta sedan omedelbart återförsäljaren .
  - Nätkabeln är överhettad eller skadad.
  - Onormala ljud hörs under drift.
  - Dålig lukt.
  - Vattenläckage.
- Reparera inte eller återmontera luftkonditioneringen själv.
- Om luftkonditioneringen används i onormalt tillstånd kan det orsaka fel, elektriska stötar eller brandfara.

## INSTALLATION

### FÖRSIKTIGHET

#### Varning:

- Följ alla regler och föreskrifter.
- Använd inte skadad eller otillåten strömkabel.
- Iakttag försiktighet vid installation och underhåll. Förhindra felaktig användning för att undvika elstötar, skador och olyckor.

SE

### VAL AV INSTALLATIONSPLATS – BASKRAV

Om du installerar enheten på någon av följande platser kan det orsaka fel. Om det inte går att undvika, kontakta återförsäljaren:

1. Platser med kraftiga värmekällor, ångor, lättantändlig eller explosiv gas eller flyktiga föremål som sprids i luften.
2. Platser med högfrekvensenheter (t.ex. svetsmaskin, medicinsk utrustning).
3. Platser nära kusten.
4. Platser med olja eller ångor i luften.
5. Platser med svavelångor.
6. Andra platser med besvärliga förhållanden.
7. Det är inte tillåtet att installera den på den instabila eller rörliga ytor (t.ex. lastbil) eller i korrosiv miljö (t.ex. en kemisk fabrik).

### KRAV PÅ LUFTKONDITIONERINGEN

1. Se till att luftintaget är långt från hinder och blockera inte luftutloppet. Annars påverkar detta värmeutloppet.
2. Försök ställa enheten så långt som möjligt från lysrör.
3. Apparaten får inte installeras i tvättstuga. Hög luftfuktighet kan orsaka funktionsfel.

### KRAV PÅ ELEKTRISK ANSLUTNING

#### Säkerhetsåtgärder

1. Se till att följa gällande föreskrifter för elsäkerhet när du installerar enheten.
2. Anslut enheten till strömförsörjning i enlighet med gällande lokala föreskrifter.
3. Av säkerhetsskäl måste en skadad elkabel bytas ut av tillverkaren, dennes servicerepresentant eller motsvarande.
4. Anslut fas, nolla och jord på korrekt sätt till eluttaget.
5. Se till att strömmen är avstängd när du arbetar med el och elsäkerhet.
6. Slå inte på strömmen förrän installationen är klar.
7. Luftkonditioneringen är en klass 1-apparat. Den måste vara korrekt skyddsjordad. Se till att den alltid är jordad, annars föreligger risk för elektrisk stöt.

1. Skyddsjorden ska uppfylla nationella elsäkerhetsföreskrifter.
2. Apparaten ska installeras i enlighet med gällande nationella föreskrifter för kabeldragning och elsäkerhet.

## FÖRBEREDELSE FÖRE INSTALLATION

Observera: Kontrollera att tillbehören är tillgängliga före installationen.

SE

### Tillbehörslista

			
Anslutning A	Utloppsror för värme	Bakre klämma	Kabelvinda
			
Rörklammer	Skruv	Dräneringsror	Gummiplugg
			
Avloppsanslutning	Fjärrkontroll	Batteri (AAA 1,5V)	Bruksanvisning

## MONTERA KABELVINDAN

- Montera krokarna till kabelvindan på baksidan av enheten med skruvar (se riktningen i följande figur)

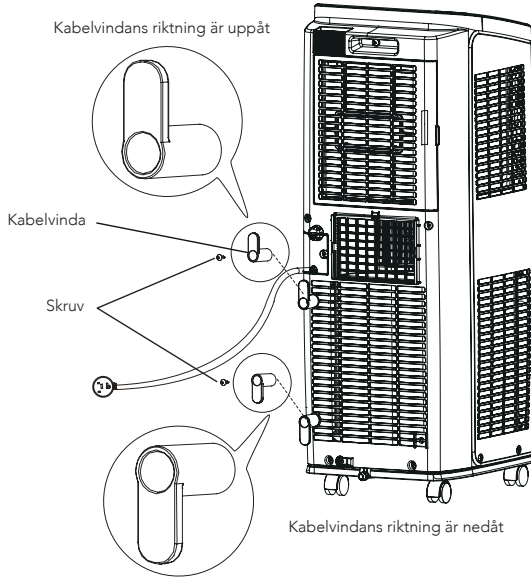

- Linda upp elkabeln runt vindan

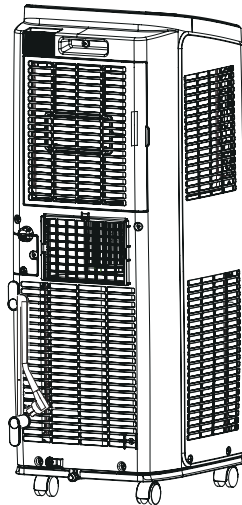

## TA BORT UPPSAMLAT VATTEN

När du använder den nedre dräneringsporten för att tömma vatten ska du sätta i dräneringsröret före användning. Dålig dränering påverkar enhetens normala drift.

Montera dräneringsröret på följande sätt:

1. Fäst clipset till dräneringsröret med en skruv till höger på baksidan nära dräneringsöppningen.

SE

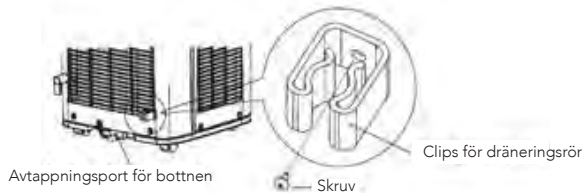

2. Ta bort gummipluggen från bottendräneringsporten.

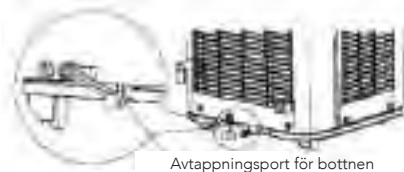

3. För in dräneringsröret i bottendräneringsporten och skruva fast det.
4. Sätt gummipluggen i den andra ändan av dräneringsröret fixera den med slangklämma och fäst sedan dräneringsröret i clipset.

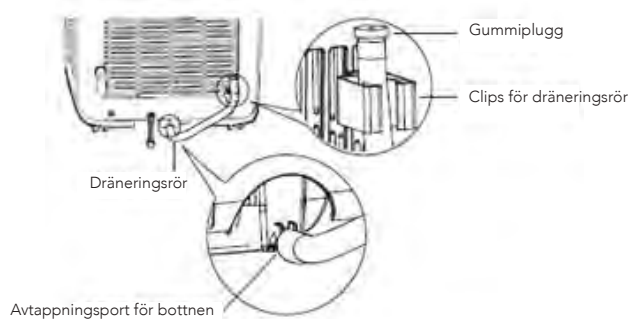



## DRÄNERINGSMETOD

### 1. Avloppsvatten från bottendräneringsporten

- Stäng av enheten och dra ut stickkontakten ur vägguttaget.
- Placera en vattenbehållare under den nedre dräneringsporten eller flytta enheten till en plats där den kan tömmas.
- Ta bort gummipluggen från den nedre avtappningsporten för att tömma ut vattnet.
- Sätt i gummipluggen efter tömningen.
- Sätt i stickkontakten i vägguttaget och sätt på enheten.



### 2. Dränera vatten från den mittersta dräneringsporten.

**Observera:** Vattnet kan automatiskt tömmas i en golvbrunn genom att man ansluter en slang med 13 mm innerdiameter (ingår ej).

- Ta bort dräneringslocket genom att vrida det moturs och ta sedan bort gummiproppen från munstycket.

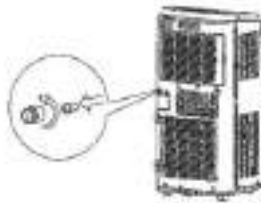

- Skruva fast dräneringskopplingen på pipen genom att vrida den medurs.

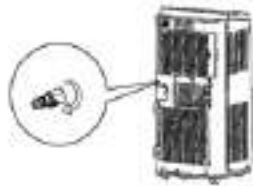

SE

– Trä på dräneringsslangen på dräneringskopplingen.



SE

**Observera:** Vid användning av kontinuerlig dränering från mittenhålet placera enheten på en plan yta och se till att den anslutna slangen är fri från hinder och är riktad nedåt. Om enheten ställs på ett ojämnt underlag eller att vattnet inte kan rinna fritt i slangen kan det resultera i vatten fyller upp chassit och gör att enheten stängs av. Töm vattnet från chassit om enheten stängs av och kontrollera sedan enhetens placering och slangen.

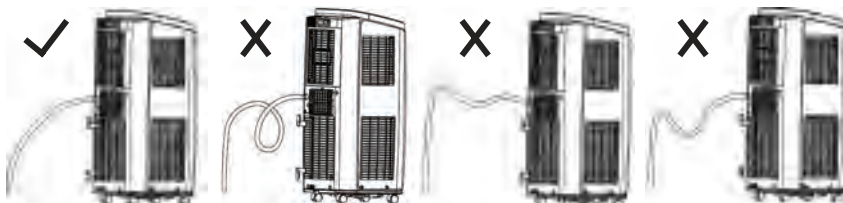

## INSTALLATION AV VÄRMEUTLOPPSRÖR

1. Trä på anslutningarna A och B medsols i båda ändar av värmeutloppsröret.

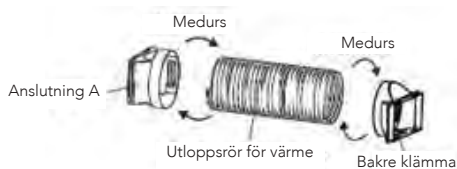

2. Trä in anslutningen A i spåren på enheten (med "TOP" uppåt) tills du hör ett klickljud.

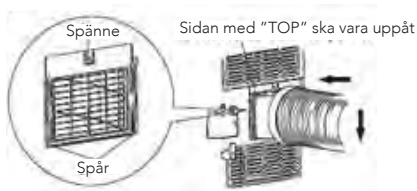

3. Led värmeutloppsroret utomhus. Välj ett fönster utan direkt solljus för bästa effekt. Håll övriga fönster stängda.

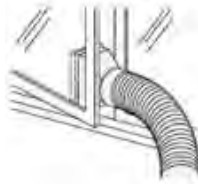

4. Skjut och öppna utblåskåpan på fönsterpanelen och fäst den bakre klämman. (Tillval)

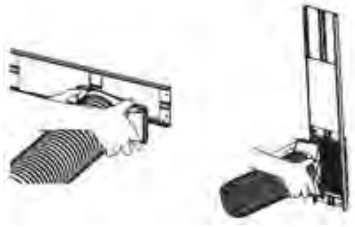

SE

#### ATT TÄNKA PÅ NÄR MAN MONTERAR UTLOPPSRÖRET

- För att förbättra kylningseffektiviteten bör värmeutloppsroret vara så kort som möjligt och jämnt utan böjningar för att säkerställa ett jämnt värmeutsläpp.
- Värmeutloppets längd är mindre än 1 m. Vi rekommenderar att du använder kortast möjliga längd.
- Vid montering ska värmeutloppsroret vara så rakt som möjligt. Förläng inte roret eller anslut det inte till annat värmeutsläpp.

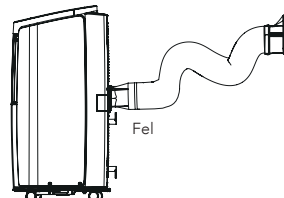
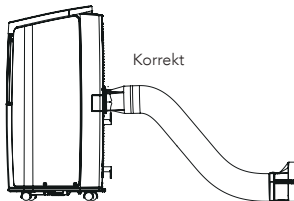
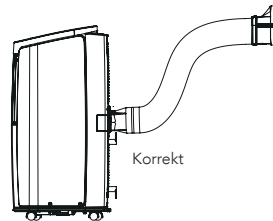
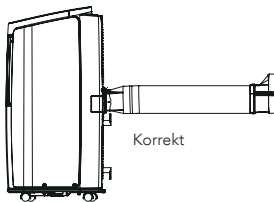



SE

## GARANTI

Wilfa ger en garanti på fem (5) år på denna produkt från och med inköpsdatum. Garantin täcker tillverkningsfel eller defekter som uppstår under garantiperioden. Ditt inköpskvitto fungerar som bevis gentemot återförsäljaren om du åberopar garanti.

Garantin gäller endast produkter som köps och används för privat bruk, för normala hushållsändamål. Garantin gäller inte om produkten används för kommersiella ändamål. Garantin gäller inte om produkten används felaktigt eller oaktsamt, om du underlåter att följa Wilfas anvisningar, om produkten har modifierats eller om reparation har utförts av en icke auktoriserad person/verkstad. Garantin omfattar vidare inte fel som uppstår till följd av normalt slitage, felaktig användning, bristande underhåll eller felaktig elektrisk spänning eller:

- Överbelastning av produkten
- Delar som normalt slits
- Delar som du kan förvänta dig ska bytas ut regelbundet (t.ex. filter, batteri)

**Bruksanvisningen finns även på vår hemsida [wilfa.se](http://wilfa.se)**

## PRODUKTSPECIFIKATIONER

220 V~240 V~ 50 Hz

## SUPPORT OCH RESERVDELAR

För support besök oss på **wilfa.se** och se vår kundservice-/support sida. Här hittar du svar på vanliga frågor, reservdelar, tips och tricks och all vår kontaktinformation.

SE

## ÅTERVINNINGSBARHET



Denna märkning anger att produkten inte får kastas med vanligt hushållsavfall inom EU. För att förhindra skador på miljö och människor ska produkten lämnas in och återvinnas i enlighet med gällande miljöbestämmelser. Den uttjänta produkten kan lämnas på angivna återvinningsanläggningar eller lämnas till din lokala återförsäljare. Där kan du lämna produkten för miljövänlig återvinning gratis.

## INDHOLD

---

- 100 VIGTIGE SIKKERHEDSANVISNINGER
- 102 UNDTAGELSESKLAUSULER
- 103 KØLEMIDLET
- 105 BETJENINGSMILJØ
- 108 PRODUKTOVERSIGT – HOVEDENHED
- 110 PRODUKTOVERSIGT – KONTROLPANEL
- 112 PRODUKTOVERSIGT – FJERNBETJENING
- 113 PRODUKTOVERSIGT – FJERNBETJENING
- 115 UDSKIFTNING AF BATTERIER
- 116 RENGØRING OG VEDLIGEHOLDELSE
- 117 KONTROLLER
- 117 LANG TIDS OPBEVARING
- 117 BEMÆRKNING TIL GENBRUG
- 118 FEJLFINDING
- 120 FEJLKODE
- 121 INSTALLATION
- 128 GARANTI
- 129 PRODUKTSPECIFIKATIONER
- 129 SUPPORT OG RESERVEDELE
- 129 GENANVENDELIGHED

DK

DK

## VIGTIGE SIKKERHEDSANVISNINGER

- Læs denne vejledning grundigt inden brug, og gem den til fremtidig reference. Den er også tilgængelig på vores hjemmeside; wilfa.com.
- Apparatet må benyttes af børn fra 8 år og personer med begrænsede fysiske, sensoriske eller mentale evner eller mangel på erfaring og viden, hvis de er under opsyn eller har fået vejledning i brug af produktet på en sikker måde og forstår den risiko, der er forbundet hermed.
- Rengøring og vedligeholdelse må ikke foretages af børn uden opsyn. Børn må ikke lege med apparatet.
- Inden betjening bør du kontrollere, at strømspecifikationen svarer til mærkepladen.
- Inden rengøring og vedligeholdelse af airconditionanlægget skal apparatet slukkes og stikket tages ud.
- Kontroller, at ledningen ikke er blevet klemt af hårde genstande.
- Træk ikke i ledningen, når du tager stikket ud eller flytter airconditionanlægget.
- Undgå at sætte stikket i eller trække det ud med våde hænder.

- Brug stik med jordforbindelse. Kontroller at jordforbindelsen er pålidelig.
- Hvis strømledningen er beskadiget, skal den udskiftes af producenten eller en fagmand eller en lignende kvalificeret person for at undgå farlige situationer.
- Hvis der opstår unormale forhold (f.eks. brændt lugt), bør man straks afbryde strømmen og kontakte den lokale forhandler.
- Når der ikke er nogen, der holder øje med enheden, skal den slukkes og stikket skal tages ud eller strømmen afbrydes.
- Undgå at sprøjte vand eller hælde vand på airconditionanlægget. Det kan medføre kortslutning eller beskadige airconditionanlægget.
- Hvis der anvendes en afløbsslange, må den omgivende temperatur ikke være lavere end 0 °C. Ellers vil det medføre vandlækage til airconditionanlægget.
- Varmeudstyr må ikke betjenes omkring airconditionanlægget.
- Enheden må ikke betjenes i badeværelse eller vaskerum.

DK



DK

- Hold afstand til antændelseskilder, brændbare og eksplosive genstande.
- Børn og handicappede personer må ikke anvende enheden uden opsyn.
- Børn må ikke lege eller klatre på airconditionanlægget.
- Undgå at lægge eller hænge dryppende genstande over airconditionanlægget.
- Undgå at reparere eller demontere airconditionanlægget selv.
- Genstande må ikke stikkes ind i airconditionanlægget.
- Brug ikke en forlængerledning.
- Stik ikke ting ind i luftkanalen. Hvis ting kommer ind i luftkanalen, bedes du kontakte en professionel, der kan tage sig af det.

#### UNDTAGELSESKLAUSULER

Leverandøren har ikke noget ansvar, hvis personskade eller tab skyldes en af følgende forhold:

1. Beskadigelse af produktet på grund af forkert brug eller misbrug af produktet.

2. Ændringer, forandringer, vedligeholdelse eller brug af produktet med andet udstyr uden at overholde producentens brugervejledning.
3. Defekten på produktet efter kontrol er direkte forårsaget af ætsende gasart.
4. Defekten efter kontrol skyldes forkert betjening under transport af produktet.
5. Betjening, reparation, vedligeholdelse af enheden uden at overholde brugervejledningen eller relaterede regler.
6. Problemet eller tvisten efter kontrol skyldes kvalitetsspecifikationen eller ydeevnen af dele og komponenter, der er fremstillet af andre producenter.
7. Skaden er forårsaget af naturkatastrofer, dårligt brugermiljø eller force majeure.

DK



Apparat fyldt med brændbar gas R290.



Læs vejledningen inden installation og brug af apparatet.

## KØLEMIDLET

- For at airconditionanlægget kan fungerer, cirkulerer et specielt kølemiddel i systemet. Det anvendte kølemiddel er fluorid R290, der er specielt renset.

DK

- Kølemidlet er brandbart og lugtfrit. Desuden kan det medføre eksplosion under visse omstændigheder.
- Sammenlignet med almindelige kølemidler er R290 et ikke-forurenende kølemiddel, der ikke skader ozonlaget. Påvirkningen af drivhuseffekten er også lavere. R290 har rigtig gode termodynamiske egenskaber, som medfører en relativt høj energieffektivitet. Derfor kræver enhederne mindre opfyldning.
- Se mærkepladen for anvendt mængde af R290.

#### ADVARSEL

- Apparat fyldt med brændbar gas R290.
- Apparatet skal installeres, betjenes og opbevares i et rum med et gulvareal på mere end 11 m<sup>2</sup>.
- Apparatet skal opbevares i et rum uden aktive antændelseskilder, (fx: åben ild, og tændte gasapparater eller tændte elektriske varmeapparater.)
- Apparatet skal opbevares i et godt ventileret område, hvor rummets størrelse svarer til rumstørrelsen specificeret for betjening.
- Apparatet skal opbevares, så mekaniske skader undgås.

- Kanaler forbundet til apparatet må ikke indeholde en antændelseskilde.
- Hold nødvendige ventilationsåbninger fri for blokeringer.
- Må ikke punkteres eller brændes.
- Vær opmærksom på, at kølemiddel ikke lugter.
- Brug ikke metoder til at fremme optøningsprocessen eller rengøring, undtagen hvad der anbefales af producenten.
- Service skal udføres i henhold til producentens anbefalinger.
- Hvis reparation er nødvendig, bedes du kontakte nærmeste autoriserede servicecenter.
- Reparationer udført af ikke kvalificerede personer kan være farlig.
- Vær opmærksom på at overholde nationale gasregler.

DK

#### BETJENINGSMILJØ

- Airconditionanlægget skal betjenes inden for temperaturområdet: 16 °C ~ 35 °C.
- Apparatet er kun beregnet til indendørs brug.

DK

- Apparatet skal placeres således, at der er adgang til stikket.
- Airconditionanlægget er kun beregnet til privat, ikke kommerciel brug.
- Der skal være mindst 30 cm fri luft omkring airconditionanlægget.
- Undgå at bruge airconditionanlægget i et fugtigt miljø.
- Hold luftindtag og luftudtag rene uden hindringer.
- Under brug bør døre og vinduer lukkes for at forbedre køleeffekten.
- Placer airconditionanlægget på et glat og fladt underlag ved betjening for at undgå lyd og vibrationer.
- Dette airconditionanlæg er udstyret med møbelhjul. Møbelhjulene bør køre på et glat og fladt underlag.
- Undgå at airconditionanlægget kommer til at hælde eller bliver vendt rundt. Hvis der opstår en abnormitet, skal man straks afbryde strømmen og kontakte forhandleren.
- Undgå direkte sollys.

PRODUKTOVERSIGT – HOVEDENHED

DK

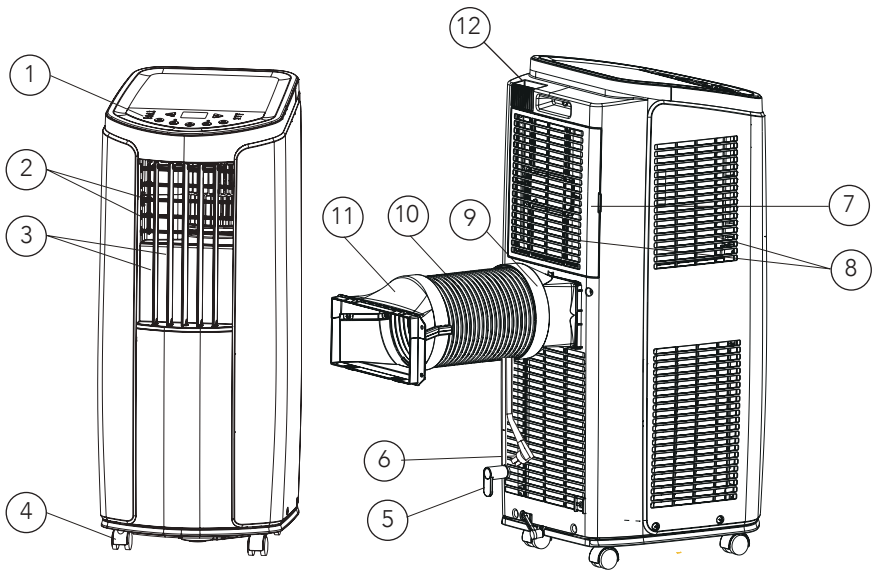

- 1. Kontrolpanel
- 2. Vandret spjæld
- 3. Lodret spjæld
- 4. Hjul
- 5. Ledningskrog
- 6. Ledningsstik
- 7. Filter

- 8. Luftindtag
- 9. Samling
- 10. Varmeledningsrør
- 11. Bageste clips
- 12. Krog til fjernbetjening

## BRUG

Skift af luftstrømmens retning:

### 1. Luftstrøm op/ned:

- Hold de vandrette spjæld som vist i diagrammet, og juster luftstrømmens retning.
- Undgå at justere de vandrette spjæld til laveste eller højeste position i indstillingerne KØLE og TØRRE, hvis blæserhastigheden står på lav i længere tid, da der kan dannes kondens i spjældene.

### 2. Luftstrøm venstre/højre. Hold de lodrette spjæld som vist i diagrammet, og juster luftstrømmens retning.

### Forsigtig:

- Undgå at justere de lodrette spjæld til laveste eller højeste position i indstillingerne KØLE og TØRRE, hvis blæserhastigheden står på lav i længere tid. Der kan dannes kondens på spjældene.

## BETJENINGSTEST

- Tryk på tænd/sluk-knappen på fjernbetjeningen for at starte enheden.
- Tryk på mode-knappen for at vælge auto-, køle-, tørre- eller blæserfunktion, og kontrollér, at enheden fungerer normalt.
- Hvis den omgivende temperatur er under 16 °C, kan enheden ikke køre i kølefunktion.

DK

## PRODUKTOVERSIGT – KONTROLPANEL

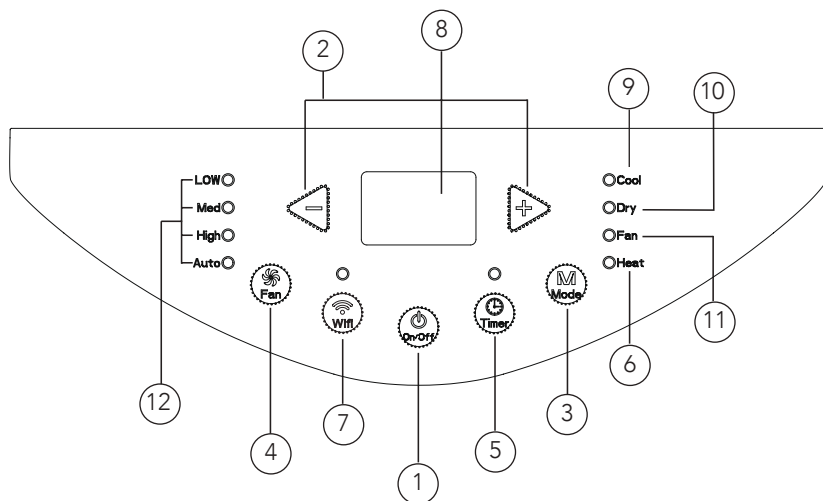

DK

- |    |                          |     |                                 |
|----|--------------------------|-----|---------------------------------|
| 1. | START/STOP-knap          | 8.  | Dual-8 nixie-rør                |
| 2. | +/- knap                 | 9.  | Indikator for køleindstilling   |
| 3. | Mode-knap                | 10. | Indikator for tørreindstilling  |
| 4. | Blæser-knap              | 11. | Indikator for blæserindstilling |
| 5. | Timer-knap               | 12. | Indikator for blæserhastighed   |
| 6. | Varme – ikke tilgængelig |     |                                 |
| 7. | WiFi-knap                |     |                                 |

## BRUG

- Når airconditionanlægget er tilsluttet til strømkilden, lyder et bip. Derefter kan du betjene airconditionanlægget med kontrolpanelet.
- Når airconditionanlægget er TÆNDT, afgiver det en lyd, hver gang man trykker på knappen på kontrolpanelet. I mellemtiden lyser den pågældende indikator på kontrolpanelet.



**① START/STOP-knap**

Tryk på denne knap tænder eller slukker for airconditionanlægget.

**② +/- knap**

I køle- eller varmemfunktion trykkes på "+" eller "-" for at hæve eller sænke temperaturen med 1 °C. Indstillet temperaturområde er 16 °C~30 °C I tørre- eller blæserindstilling fungerer denne knap ikke.

**③ Mode-knap**

Tryk på denne knap, og indstillingerne cirkulerer i henhold til følgende sekvens:

Køle -> Tørre -> Blæser -> Varme

- Køle: I denne indstilling lyser indikatoren for køleindstilling. Displayet viser den indstillede temperatur. Temperaturområdet er 16-30 grader Celsius.
- Tørre: I denne indstilling lyser indikatoren for tørreindstilling.
- Blæser: I denne indstilling er det kun airconditionanlæggets blæser, der kører. Indikatoren for blæser lyser.
- Varme: Ikke tilgængelig

**④ Blæser-knap**

Tryk på denne knap, og blæserhastigheden vil cirkulere som "lav hastighed-mellem hastighed-høj hastighed-auto blæser-lav hastighed"

**⑤ Timer-knap**

- Tryk på timer-knappen for at komme til timerindstilling.
- I denne indstilling trykkes "+" eller "-" for at justere timeren.
- Timeren forlænger eller reducerer tiden med 0,5 time ved at trykke på "+" eller "-" inden for 10 timer.

Efter 10 timer forlænges eller reduceres tiden med 1 time, når der trykkes på "+" eller "-". Når timeren er indstillet, viser displayet temperaturen, hvis der ikke har været nogen aktivitet i 5 sek. Hvis timerfunktionen er startet, vil øverste indikator fasthold displaystatus. Under timerindstilling trykkes på timerknappen igen for at afbryde timerindstilling.

**⑥ Varme – ikke tilgængelig****⑦ WiFi-knap**

- Tryk på "WiFi"-knappen for at aktivere WiFi-funktionen. "WiFi"-ikonet vises på fjernbetjeningen: Hold "WiFi"-knappen nede i 5 sek. for at slukke for WiFi-funktionen, "WiFi"-ikonet forsvinder.
- Tryk på knapperne "MODE" og "WiFi" samtidig i 1 sek. i slukket funktion. WiFi-modulet gendanner fabriksindstillingerne.

DK

## PRODUKTOVERSIGT – FJERNBETJENING

DK

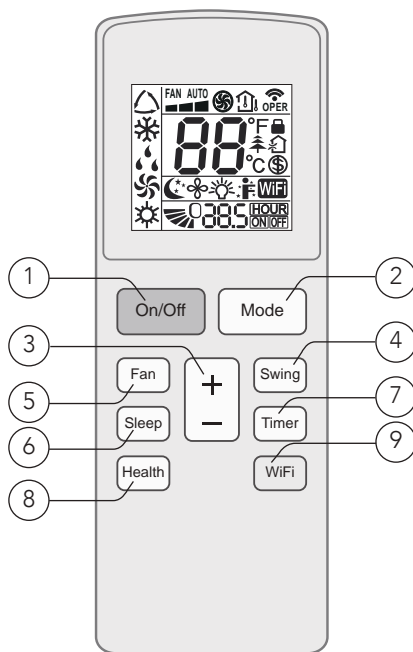

- |    |                              |    |                                 |
|----|------------------------------|----|---------------------------------|
| 1. | START/STOP-knap              | 7. | Timer-knap                      |
| 2. | Mode-knap                    | 8. | Sundhedsknap (ikke tilgængelig) |
| 3. | +/- knap                     | 9. | WiFi-knap                       |
| 4. | Svingknap (ikke tilgængelig) |    |                                 |
| 5. | Blæser-knap                  |    |                                 |
| 6. | Dvale-knap                   |    |                                 |

## PRODUKTOVERSIGT – FJERNBETJENING

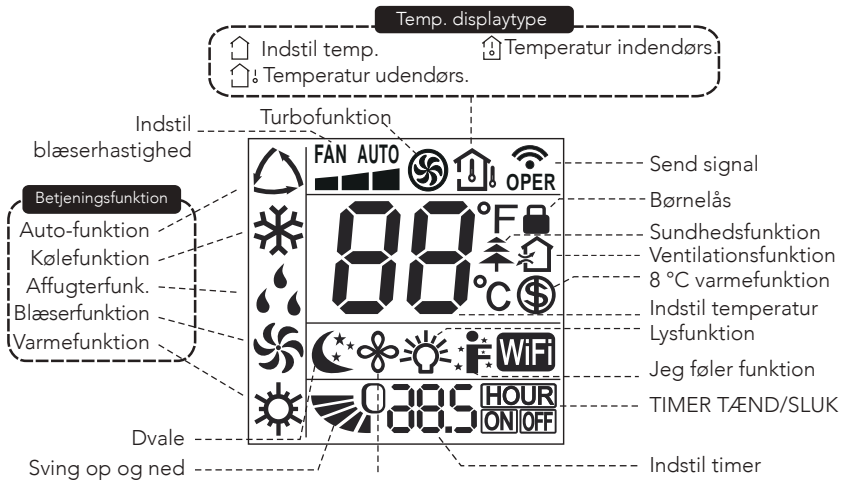

DK

### Bemærk:

Dette er en generel fjernbetjening, og nogle af de beskrevne funktionerne fungerer ikke på alle enheder.

### BRUG

#### ① START/STOP-knap

Tryk på denne knap for at tænde for enheden. Tryk på knappen igen for at slukke enheden.

#### ② Mode-knap

Tryk på denne knap, og indstillingerne cirkulerer i henhold til følgende sekvens: Auto -> Køle -> Tørre -> Blæser -> Varme

- Auto: I auto-funktion justerer enheden indstillingerne automatisk. Den valgte temperatur kan ikke ændres.
- Køle: I denne funktion kører airconditionanlægget i kølefunktion. Køleindikatoren er tændt. Tryk på "Blæserhastighed"-knappen for at justere blæserhastigheden.
- Tørre: I denne funktion kører enheden med lav blæserhastighed for affugtning, og den tilsvarende indikator lyser. Blæserhastigheden kan ikke justeres.

- Blæser: I denne funktion køler eller varmer airconditionanlægget ikke, kun blæser. Blæserindikatoren er tændt. Tryk på "Blæserhastighed"-knappen for at justere blæserhastigheden.
- Varme: Ikke tilgængelig

### ③ +/- knap

- Tryk på "+" eller "-" en gang hæver eller sænker den indstillede temperatur med 1 °C. Hvis man holder "+" eller "-" nede i 2 sek., ændres den indstillede temperatur på fjernbetjeningen hurtigt.
- Slip knappen, når den ønskede temperaturindstilling er nået.

Under timerindstilling forlænges eller reduceres tiden med 0,5 time efter hvert tryk på "+" eller "-". Hold "+" eller "-" inde, og klokkeslættet på displayet ændres hurtigt.

DK

### ④ Sving-knap

Ikke tilgængelig for denne enhed.

### ⑤ Blæser-knap

Denne knap bruges til at indstille blæserhastigheden. Sekvensen går fra auto, 1, 2, 3 og tilbage til auto.

### ⑥ Dvale-knap

Tryk på denne knap for at aktivere dvalefunktion. Denne funktion opretholder den mest behagelige temperatur for dig.

### ⑦ Timer-knap

- Tryk på denne knap én gang, hvorefter HOUR ON (OFF) blinker.
- Tryk samtidig på "+" eller "-" for at justere timerindstillingen (tiden skifter hurtigt, hvis "+" eller "-" holdes nede). Tidsintervallet er 0,5~24 timer.
- Tryk på denne knap igen for at bekræfte timerindstillingen, hvorefter HOUR ON (OFF) holder op med at blinke.

Hvis tegnene blinker, og du ikke har trykket på timerknappen, stopper timerindstillingen efter 5 sek. Hvis timeren bekræftes, skal du trykke på knappen igen for at annullere timeren.

### ⑧ Sundheds-knap

Ikke tilgængelig for denne enhed.

### ⑨ WiFi-knap

- Tryk på "WiFi"-knappen for at aktivere WiFi-funktionen. "WiFi"-ikonet vises på fjernbetjeningen: Hold "WiFi"-knappen nede i 5 sek. for at slukke for WiFi-funktionen, "WiFi"-ikonet forsvinder.
- Tryk på knapperne "MODE" og "WiFi" samtidig i 1 sek. i slukket funktion. WiFi-modulet gendanner fabriksindstillingerne.

**Knapkombinationer:**

- Skiftefunktion til temperaturdisplay: Under OFF-status trykker du på "-" og "Mode" samtidig for at skifte temperaturdisplay mellem °C og °F.
- Lysfunktion: Når enheden er tændt eller slukket, kan du holde "+" og "BLÆSER"-knapperne nede samtidig for at tænde eller slukke lampen og sende koden. Når der er strøm på lampen, tændes den som standard.

**UDSKIFTNING AF BATTERIER**

1. Tryk på bagsiden af fjernbetjeningen på stedet mærket med , og skub dækslet til batterirummet i pilens retning.
2. Udskift to (AAA 1,5 V) tørbatterier, og sørg for, at + og - vender rigtigt.
3. Sæt dækslet tilbage på batterirummet.

DK

**Bemærk:**

- Under betjening skal fjernbetjeningens signal rettes mod modtagervinduet på enheden.
- Afstanden mellem sender og modtagervindue bør ikke overstige 8 m, og der bør ikke være nogen forhindringer imellem dem.
- Signalet kan let forstyrres i rum, hvor der er lysstofrør eller trådløs telefon, fjernbetjeningen bør være tæt på enheden under brug.
- Udskift med nye batterier af samme model, når det er nødvendigt.
- Når du ikke bruger fjernbetjeningen i længere tid, bør du fjerne batterierne.
- Hvis displayet på fjernbetjeningen er uklart eller der ikke vises noget i displayet, skal batterierne udskiftes.

## RENGØRING OG VEDLIGEHOLDELSE

### Advarsel:

- Inden rengøring af airconditionanlægget skal enheden slukkes og strømmen afbrydes. Ellers kan det medføre elektrisk stød.
- Undgå at vaske airconditionanlægget med vand. Ellers kan det medføre elektrisk stød.
- Brug ikke ustabile væsker (som fortynder eller gas) til at rengøre airconditionanlægget. Det kan beskadige airconditionanlæggets udseende.
- Sprøjt ikke vand eller anden væske ind i det, da det kan beskadige plastikkomponenterne og endda forårsage elektrisk stød.

DK

### RENGØRING AF DET UDVENDIGE KABINET

Hvis der er støv på overfladen af det udvendige kabinet, tørres det af med en blød klud. Hvis det udvendige kabinet er meget snavset (f.eks. fedtet), anvendes et neutralt vaskemiddel til at tørre det af.

### RENGØRING AF RISTEN

Brug rengøringsmiddel eller en blød børste til at rengøre det.

### RENGØRING AF FILTER

1. Fjern filteret.
  - Tryk på låsen som vist på figuren, og fjern derefter filteret 1.
  - Træk filteret ud 2.
2. Rengøring af filter
  - Brug rengøringsmiddel eller vand til at rengøre filteret. Hvis filteret er meget snavset (f.eks. fedtet), kan man bruge varmt vand 40 °C blandet med neutralt opløsningsmiddel til at rengøre og derefter lægge det til tørre et skyggefuldt sted.
3. Monter filteret.
  - Når filteret er rengjort og tørt, kan det geninstalleres.

### Bemærk:

- Filteret bør rengøres omkring hver tredje måned. Hvis der er meget støv i omgivelserne, kan du gøre det oftere.
- Undgå at tørre filteret ved ild eller med en hårtørrer. Det kan blive deformt eller bryde i brand.

### RENGØRING AF VARMEUDLEDNINGSRØR

Fjern varmeudledningsrøret fra airconditionanlægget, rengør det og tør det inden det monteres igen. (Se instruktionerne for "installation og demontering af varmeudledningsrør" på for flere oplysninger om, hvordan du monterer og fjerner det).

## KONTROLLER

### KONTROLLER INDEN BRUG

1. Kontroller om luftindtag og luftudtag er blokeret.
2. Kontroller om stik og kontakt er i god stand.
3. Kontroller om filteret er rent.
4. Kontroller om der er batterier i fjernbetjeningen.
5. Kontroller om samling, vinduesholder og varmeudledningsrør er monteret tæt.
6. Kontroller om varmeudledningsrør er beskadiget.

### KONTROLLER EFTER BRUG

1. Afbryd strømforsyningen.
2. Rengør filter og udvendigt kabinet.
3. Fjern støv og andre urenheder i airconditionanlægget.
4. Fjern opsamlet vand i chassiset (se afsnit om "afløb" for flere oplysninger).
5. Kontroller om vinduesholder er beskadiget. Hvis den er, kontaktes forhandler.

DK

## LANG TIDS OPBEVARING

Hvis du ikke anvender airconditionanlægget i længere tid, bør du vedligeholde det i henhold til følgende trin for at opnå en god ydelse:

- Sørg for at der ikke er noget opsamlet vand i chassiset, og at varmeudledningsrøret er afmonteret.
- Tag stikket ud, og rul ledningen sammen.
- Rengør airconditionanlægget, og pak det godt sammen for at undgå støv.

## BEMÆRKNING TIL GENBRUG

- Dele af gavepakken genbruges. Brugere anbefales at følge lokale regler eller kontakte personalet på den lokale genbrugsstation for yderligere vejledning.
- Hvis du ønsker at kassere airconditionanlægget, bør du kontakte den lokale afdeling eller konsultere servicecenteret for korrekt bortskaffelsesmetode.

## FEJLFINDING

Kontroller nedenstående punkter, inden du beder om vedligeholdelse. Hvis fejlfunktionen stadig ikke kan fjernes, bedes du kontakte den lokale forhandler eller kvalificerede personer.

Problem	Mulige årsager	Løsninger
Aircondition-anlægget kan ikke starte	Strømsvigt	Vent efter strømmen er tilsluttet igen
	Sidder stikket løst?	Sæt stikket i igen
	Er luftknappen udløst, eller er der sprunget en sikring?	Bed om professionel hjælp til at udskifte luftknop eller sikring.
	Er der en funktionsfejl i kredsløbet?	Bed om professionel hjælp til at udskifte kredsløbet.
Dårlig køling	Er enheden blevet genstartet straks efter den har været stoppet?	Vent i 3 min., og prøv at tænde den igen.
	Er strømmen for svag?	Kontroller at apparatet er tilsluttet til en passende strømkilde.
	Er luftfilteret fyldt med støv/urenheder?	Rens luftfilteret
	Er temperaturen for enheden indstillet korrekt?	Juster temperaturen.
	Er døre og vinduer lukket?	Luk døre og vinduer.

DK



Aircondition-anlægget kan ikke modtage signaler fra fjernbetjeningen, eller fjernbetjeningen er ikke følsom.	Er normal drift afbrudt af ting som statisk tryk, ustabil spænding?	Træk stikket ud. Sæt stikket i igen efter ca. 3 min., og tænd derefter for enheden.
	Er fjernbetjeningen inden for modtagelsesområdet?	Modtagelsesområdet for fjernbetjeningen er 8 m. Undgå at overskride dette område.
	Er der nogen fysiske forhindringer, der blokerer udsynet mellem fjernbetjening og enhed?	Fjern forhindringerne.
	Er fjernbetjeningens følsomhed lav?	Kontroller batterier i fjernbetjening. Hvis der ikke er meget strøm på, bør batterierne udskiftes.
	Er der et lysstofrør i rummet?	Flyt fjernbetjeningen tæt på airconditionanlægget.  Sluk for lysstofrøret, og prøv igen.
Der blæser ingen luft ud af airconditionanlægget.	Er luftudtag eller luftindtag blokeret?	Fjern hindringerne.
	Er filteret snavset?	Rens filterne.
Indstillet temperatur kan ikke justeres.	Står enheden på auto-funktion, eller er børnelåsen aktiveret?	Temperaturen kan ikke justeres i autoindstilling. Børnelås kan låses op ved at trykke på "+" og "-".
	Er rumtemperaturen inden for temperaturområdet for enheden?	Temperaturområde: 16 °C – 30 °C.
Der er en dårlig lugt.	Der er en kilde til dårlig lugt i rummet, f.eks. møbler, cigaretter etc.	Fjern lugtkilden.
		Rens filteret.
Der kommer en unormal lyd under betjening.	Er enheden blevet forstyrret af torden, radio osv.?	Afbryd strømmen, tænd for den igen, og tænd derefter for enheden.

DK

Du kan høre en lyd af rindende vand.	Er enheden lige blevet tændt eller slukket?	Der høres en lyd fra kølemidlet inde i enheden. Det er normalt.
Det lyder, som om noget er i stykker.	Er enheden lige blevet tændt eller slukket?	Varme får panelerne til at udvide sig eller trække sig sammen på grund af temperaturudsving, hvilket kan medføre en friktionslyd. Det er normalt.

## FEJLKODE

DK

Fejlkode	Fejlfinding
F0, F1, F2, F4	Kontakt vores servicecenter.
E8, H3	<ol style="list-style-type: none"> <li>1. Kontrollér, om enheden befinder sig i et område med høj temperatur og høj luftfugtighed. Hvis den omgivende temperatur er for høj, skal enheden slukkes og derefter aktiveres til at køre igen, efter omgivelsernes temperatur er faldet til under 35 °C.</li> <li>2. Kontroller om køleelement og kondensator er blokeret af noget, hvis det er tilfældet fjernes det. Sluk derefter for enheden og start den igen.</li> <li>3. Hvis denne fejlfunktion fortsætter, skal du kontakte servicecenter.</li> </ol>
H8	<ol style="list-style-type: none"> <li>1. Hæld vandet ud af chassiset.</li> <li>2. Hvis H8 fortsætter, skal du kontakte vores servicecenter.</li> </ol>

### Advarsel:

- Hvis der opstår et af følgende fænomener, skal du slukke for airconditionanlægget og afbryde strømmen straks, og derefter straks kontakte forhandleren.
  - Ledningen er overophedet eller beskadiget.
  - Unormal lyd under betjening.
  - Dårlig lugt.
  - Vandlækage.
- Undgå at reparere eller udbedre fejl på airconditionanlægget selv.
- Hvis du bruger airconditionanlægget under unormale forhold, kan det medføre fejlfunktioner, elektrisk stød eller brandfare.

## INSTALLATION

### SIKKERHEDSFORANSTALTNINGER

#### Advarsel:

- Bemærk alle herskende koder og bestemmelser.
- Undgå at anvende beskadiget eller ikke standardledning.
- Vær forsigtig ved installation og vedligeholdelse. Forbyd forkert betjening for at undgå elektrisk stød, personskade og andre ulykker.

### VALG AF INSTALLATIONSSTED – BASALE KRAV

Installation af enheden på følgende steder kan medføre fejlfunktioner. Hvis det er uundgåeligt, bør du kontakte den lokale forhandler:

1. Sted med stærke varmekilder, damp, brændbar eller eksplosiv gas, eller flygtige objekter spredt i luften.
2. Sted med højfrekvente apparater (som svejsemaskine, medicinsk udstyr).
3. Sted tæt på kysten.
4. Sted med olie eller røg i luften.
5. Sted med svovlgas.
6. Andre steder med særlige omstændigheder.
7. Det må ikke installeres på en ustabil eller bevægelig grundkonstruktion (som f.eks. en lastbil) eller i korroderende omgivelser (som f.eks. en kemisk fabrik).

DK

### KRAV TIL AIRCONDITIONANLÆG

1. Luftindtag skal være langt fra forhindringer, og undgå at placere noget tæt på luftudtaget. Ellers kan det påvirke varmeudstrålingsrøret.
2. Prøv så vidt muligt at holde det langt væk fra lysstofrør.
3. Apparatet skal ikke installeres i vaskeriet. Høj luftfugtighed kan medføre funktionsfejl.

### KRAV TIL ELEKTRISK TILSLUTNING

#### Sikkerhedsforanstaltninger:

1. De elektriske sikkerhedsregler skal følges ved installation af enheden.
2. I henhold til lokale sikkerhedsregler skal kvalificeret strømkredsløb anvendes.
3. Hvis strømledningen er beskadiget, skal den udskiftes af producenten, en fagmand eller en lignende kvalificeret person for at undgå farlige situationer.
4. Tilslut den strømførende ledning, den neutrale ledning og jordledningen i stikkontakten.
5. Husk at afbryde strømforsyningen, inden du gennemfører noget arbejde relateret til elektricitet og sikkerhed.
6. Tænd ikke for strømmen, før installationen er færdig.

1. Airconditionanlægget er et førsteklasses elektrisk apparat. Det skal tilsluttes korrekt jord med specielt jordapparat af en professionel. Sørg for, at det altid har effektiv forbindelse til jord, ellers kan det medføre elektrisk stød.
2. Jordmodstanden skal overholde de nationale sikkerhedsregler for elektricitet.
3. Apparatet skal installeres i henhold til nationale ledningsnetregler.

## FORBEREDELSE INDEN INSTALLATION

**Bemærk:** Kontroller at tilbehøret er tilgængeligt inden installation.

### Liste over tilbehør

DK

			
Samling A	Varmeudledningsrør	Bageste clips	Ledningskrog
			
Rørclips	Skruer	Drænrør	Gummiprop
			
Tilslutning til afløb	Fjernbetjening	Batteri (AAA 1.5V)	Brugervejledning

## INSTALLATION AF LEDNINGSKROG

- Saml ledningskrogen bag på enheden med skrue (ledningskrogens retning er som vist i følgende fig.)

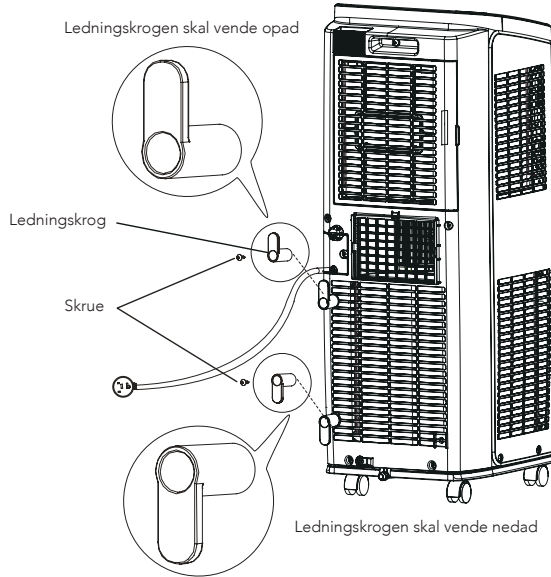

- Sno ledningen rundt om ledningskrogen

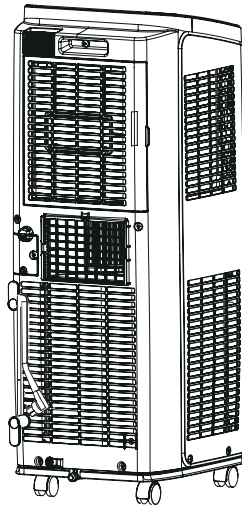

DK

## FJERNELSE AF OPSAMLET VAND

Hvis den nederste drænåbning bruges til at dræne vand, skal drænrøret monteres inden brug. Dårlig dræning påvirker enhedens normale drift.

Vejledning vedr. installation af drænrør følger:

1. Monter drænrørets clips til højre på bagsiden af pladen tæt på drænåbningen med en skrue.

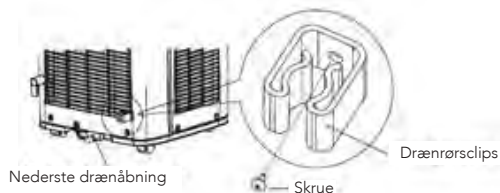

2. Fjern gummiproppen fra den nederste drænåbning.



3. Sæt drænrøret i den nederste drænåbning, og skru det fast.
4. Sæt gummiproppen i den anden side af drænrøret, fastgør den i drænrørets clips.

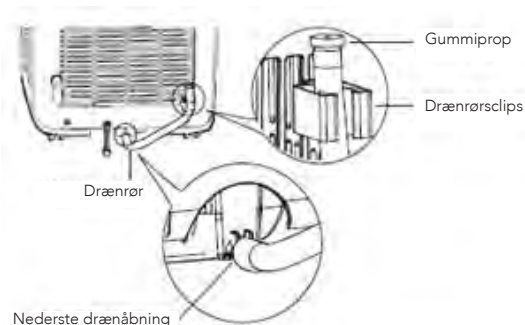

DK

## DRÆNMETODE

### 1. Afløbsvand fra den nederste drænåbning

- Sluk for enheden, og tag stikket ud af stikkontakten.
- Anbring en vandbeholder under den nederste drænåbning, eller flyt enheden til et afløb.
- Fjern gummiproppen fra den nederste drænåbning for at tømme vand ud.
- Sæt gummiproppen i efter udtømning.
- Sæt stikket i stikkontakten, og tænd for enheden.



DK

### 2. Udtøm vand fra den midterste drænåbning.

**Bemærk:** Vand kan automatisk tømmes ud i et gulv afløb ved at montere en slange med en indvendig diameter på 13 mm (ikke inkluderet)

- Fjern afløbsdækslet ved at dreje den mod uret, og fjern derefter gummiproppen fra tuden.

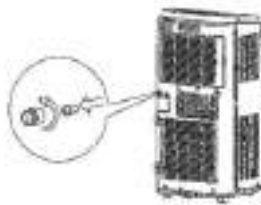

- Skru afløbstilslutningen på tuden ved at dreje den med uret.

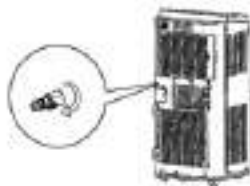

– Indsæt drænslange i drænforbindelsen.



DK

**Bemærk:** Hvis man bruger muligheden med løbende dræning fra midterste drænåbning, placeres enheden på et plant underlag. Sørg for at haveslangen er fri for forhindringer og rettet nedad. Hvis enheden placeres på et underlag, der ikke er plant, eller slangen installeres forkert, kan det medføre, at vand samler sig i chassiset og får enheden til at slukke. Tøm vand ud af chassiset, hvis der opstår afbrydelser, kontroller derefter placering og slange for korrekt opstilling.

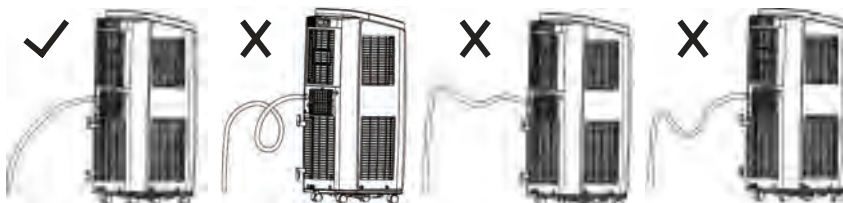

## INSTALLATION AF VARMEUDLEDNINGSRØR

1. Roter samling A og bageste clips med uret i de to ender af varmeudstrålingsrøret.

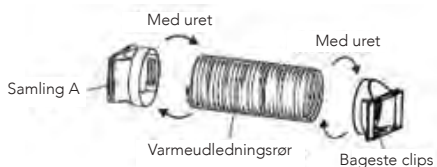

2. Indsæt samling A på varmeudledningsrøret (siden med TOP skal vende op) i rillen, til du høre en lyd.

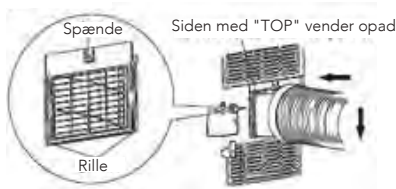



3. Før varmeudledningsrøret ud i det fri. Du opnår den bedste effekt, hvis du vælger et vindue, der ikke får direkte sollys. Hold andre vinduer lukkede.

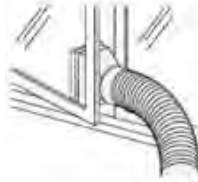

4. Skub og åbn udledningsdækslet på vinduespanelet, og fastgør den bageste clips. (Valgfri)



DK

#### BEMÆRKNING TIL INSTALLATION AF VARMEUDLEDNINGSRØR

- Køleeffektiviteten forbedres, hvis varmeudledningsrøret er så kort som muligt og fladt uden krumning for at sikre jævn varmeudledning.
- Længden på varmeudledningsrøret er mindre end 1 m. Det anbefales at anvende den med kortest mulig længde.
- Ved installation skal varmeudledningsrøret sidde så lige som muligt. Undgå at forlænge røret eller forbinde det med et andet varmeudledningsrør.

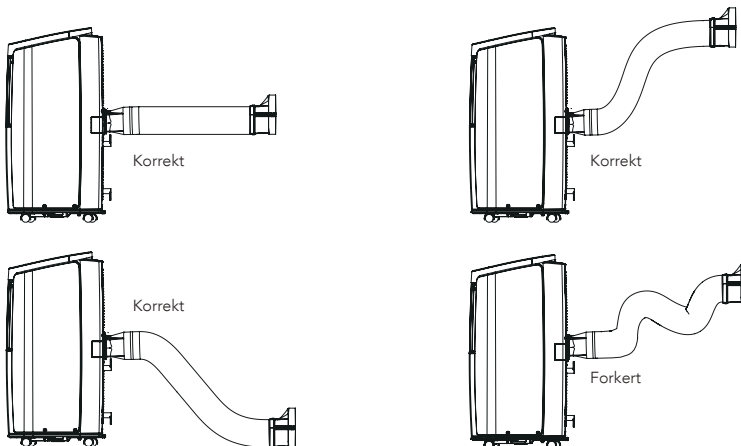



DK

## GARANTI

Wilfa yder 5 års garanti på dette produkt fra købsdatoen. Garantien dækker produktionsfejl eller mangler, der opstår i garantiperioden. Din kvittering fungerer som dokumentation over for forhandleren, hvis du ønsker at benytte din garanti.

Garantien gælder kun for produkter, der er købt til og bruges i private husstande. Garantien gælder ikke, hvis produktet bruges kommercielt. Garantien gælder ikke, hvis produktet er misbrugt, forsømt, vejledningen fra Wilfa ikke er fulgt, produktet er ændret, eller der er foretaget uautoriseret reparation. Garantien gælder heller ikke for normalt slid på produktet, misbrug, manglende vedligeholdelse, brug af forkert spænding eller:

- Overbelastning af produktet
- Dele, der normalt bliver slidt
- Dele, der kan forventes udskiftet regelmæssigt (f.eks. filter, batteri osv.)

**Brugervejledningen er også tilgængelig på vores hjemmeside [wilfa.dk/wilfa.com](http://wilfa.dk/wilfa.com)**

## PRODUKTSPECIFIKATIONER

220V~240V~50Hz

## SUPPORT OG RESERVEDELE

Hvis du har brug for support, kan du finde vores kundeservice/supportside på **Wilfa.com**. Her finder du ofte stillede spørgsmål, reservedele, tips og tricks og alle vores kontaktoplysninger.

## GENANVENDELIGHED



Dette mærkat angiver, at produktet ikke må bortskaffes sammen med andet husholdningsaffald nogen steder i EU. For at undgå potential skade på miljøet eller menneskers sundhed pga. ukontrolleret bortskaffelse af affald, skal produktet genanvendes på korrekt vis for at fremme bæredygtig genanvendelse af materielle ressourcer. Brug retur- og indsamlingssystemerne til genanvendelse af den brugte enhed, eller kontakt den forhandler, hvor du købte produktet. De kan tage dette produkt til en miljøvenlig genanvendelse uden beregning.

DK